

# DCR-89+

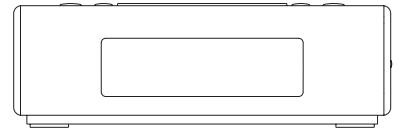

**NL**

Revision 2

## Inhoudsopgave

<i>Bedieningselementen</i> .....	77-78	<i>Helderheidsregeling</i> .....	95
<i>De wekkerradio voor het eerst gebruiken</i> .....	79	<i>Softwareversie</i> .....	95
<i>Uw wekkerradio bedienen</i> .....	79	<i>Aux-ingang</i> .....	96
<i>Een zender selecteren - DAB</i> .....	80	<i>Hoofdtelefoonaansluiting</i> .....	96
<i>Secundaire diensten - DAB</i> .....	80	<i>Line-uitgang</i> .....	96
<i>Weergavemodi - DAB</i> .....	81	<i>Systeemreset</i> .....	97
<i>Nieuwe zenders zoeken - DAB</i> .....	82	<i>Software-update</i> .....	98
<i>Handmatig afstemmen - DAB</i> .....	82	<i>USB-poort voor opladen iPhone/smartphone</i> .....	99
<i>Niet-beschikbare zenders verwijderen</i> .....	83	<i>Waarschuwingen</i> .....	99
<i>Dynamic range control (DRC) instellingen - DAB</i> .....	84	<i>Specificaties</i> .....	100
<i>De zendervolgorde instellen – DAB</i> .....	84		
<i>Uw radio bedienen – Handmatig afstemmen- FM</i> .....	85		
<i>Weergavemodi - FM</i> .....	86		
<i>Scan-instellingen</i> .....	86		
<i>FM stereo/mono</i> .....	87		
<i>Voorkeurszenders instellen - DAB &amp; FM</i> .....	87		
<i>Een voorkeurszender opnieuw oproepen - DAB &amp; FM</i> .....	88		
<i>Tijdformaat instellen</i> .....	88		
<i>Automatisch de klok instellen</i> .....	89		
<i>De klok handmatig instellen</i> .....	90		
<i>De alarmtijden instellen</i> .....	91-92		
<i>Alarmen annuleren</i> .....	93		
<i>De alarminstellingen bekijken</i> .....	93		
<i>Snooze</i> .....	93		
<i>Dommeltimer</i> .....	93		
<i>Slaaptimer</i> .....	94		
<i>Taal</i> .....	94		
<i>Achtergrondverlichting display</i> .....	94		

## Bedieningselementen

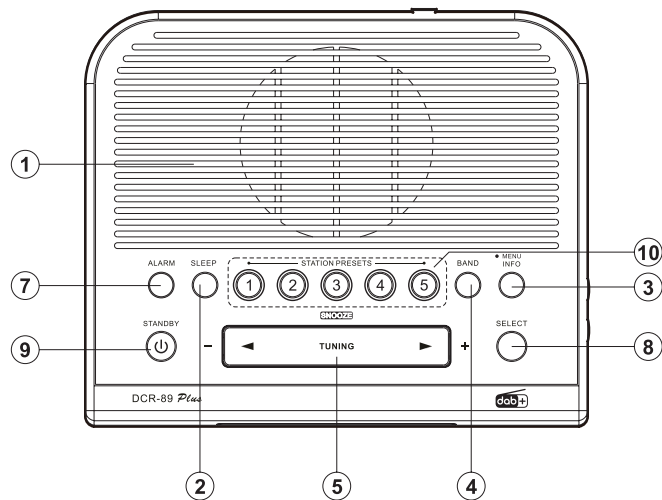

1. Luidspreker
2. Sleep
3. Menu/Info
4. Band
5. Tuning Up/Down/Snooze

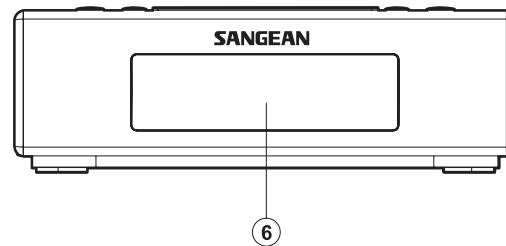

6. LCD-display
7. Alarm
8. Select
9. On/Standby
10. Knoppen voorkeurszenders

## Bedieningselementen

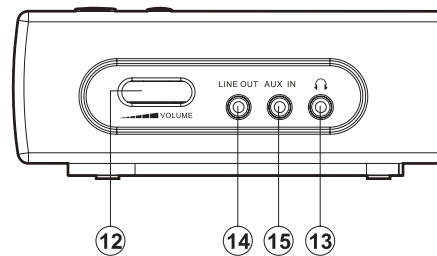
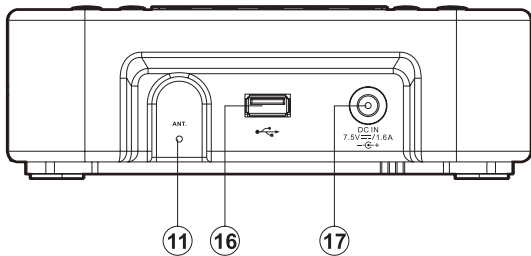

- 11. Draadantenne
- 12. Volumeregeling
- 13. Hoofdtelefoonaansluiting
- 14. Line-uitgang
- 15. Aux-ingang
- 16. USB-poort
- 17. DC-aansluitin

## De wekkerradio voor het eerst gebruiken

1. Plaats uw wekkerradio op een vlak oppervlak.
2. Strek de draadantenne op de achterkant van uw wekkerradio volledig uit. Plaats de draadantenne zo recht mogelijk en strek hem ofwel boven, ofwel onder de radio uit.
3. Steek de meegeleverde adapterstekker in de DC-aansluiting op de achterkant van uw wekkerradio. Steek de adapter in een standaard stopcontact. Het display zal voor een paar seconden "Welcome to Digital Radio" en daarna "0:00" tonen.
4. De klok zal automatisch worden ingesteld door de DAB-zender waar u op afstemt. U kunt voor het instellen van de klok ook het hoofdstuk "De klok handmatig instellen" later in deze handleiding raadplegen.

### **BELANGRIJK:**

De lichtnetadapter wordt gebruikt om de wekkerradio op het lichtnet aan te sluiten. Het stopcontact dat wordt gebruikt voor de wekkerradio moet toegankelijk blijven tijdens normaal gebruik. Om de wekkerradio geheel te ontkoppelen van het lichtnet, moet de adapter volledig uit het stopcontact worden gehaald.

## Uw wekkerradio bedienen

1. Druk op On/Standby om uw wekkerradio aan te zetten. Druk op Band om de DAB-modus te selecteren.
2. Als dit de eerste keer is dat de radio wordt gebruikt, dan zal een snelle scan op de Band III DAB-kanalen worden uitgevoerd. Als de radio eerder is gebruikt, dan zal de laatst gebruikte zender worden geselecteerd.
3. Tijdens het scanproces zal de zenderteller, die is afgebeeld aan de rechterkant van het display, worden opgehoogd als er nieuwe zenders worden gevonden en de zenders zullen worden toegevoegd aan de lijst. De onderste regel van het display toont een balkje dat de voortgang van de scan aangeeft.
  - Het display zal 10 seconden na de laatste toetsdruk weer terugkeren naar de normale modus en de tijd tonen, tenzij er scrollende tekst op het display wordt getoond.

### **Opmerking:**

Als u de naam van de radiozender op het display kunt zien, maar geen geluid kunt horen, dan is het mogelijk dat u de volumeregeling aan de rechterkant van uw wekkerradio moet gebruiken om het volume aan te passen.

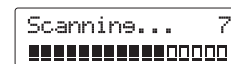
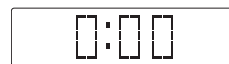
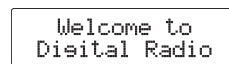
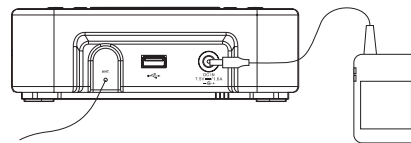

## Een zender selecteren - DAB

1. Druk op On/Standby om uw wekkerradio aan te zetten.
2. Druk op Band om de DAB-modus te selecteren. Het display toont de naam van huidige radiozender.
3. Druk op Tuning Up/Down om door de lijst met beschikbare zenders te bladeren.
4. Druk op Select om de gewenste zender te selecteren. Het display toont de voor een paar seconden melding "Connecting". De bovenste regel van het display toont de naam van de huidige zender.
5. Gebruik de volumeregeling om het volume naar wens in te stellen.

### Opmerking:

Als het display na het selecteren van een zender "Service not available" toont, dan kan het nodig zijn om uw wekkerradio te verplaatsen voor betere ontvangst.

## Secundaire diensten - DAB

1. Bepaalde radiozenders hebben één of meer secundaire diensten. Als een radiozender is verbonden met een secundaire dienst, dan zal het display ">>" tonen naast de zendernaam op de lijst. De secundaire dienst zal daarna onmiddellijk na de primaire dienst verschijnen als u op Tuning Up drukt.
2. Druk op Select om af te stemmen op de secundaire dienst. De meeste secundaire diensten zenden niet continu uit. Als de geselecteerde dienst niet beschikbaar is, dan zal de radio opnieuw afstemmen op de bijbehorende primaire dienst.

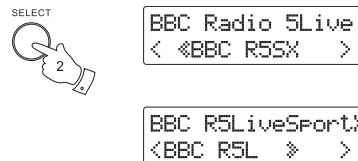
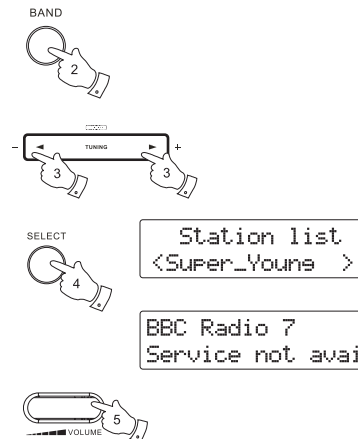

## Weergavemodi - DAB

Uw radio heeft acht weergavemodi:-

1. Druk op Info om door de verschillende modi te bladeren.

- |                         |   |
|-------------------------|---|
| a. Tijd                 | Toont de huidige tijd.  |
| b. Datum                | Toont de huidige datum.   |
| c. Scrollende tekst     | Toont scrollende tekstberichten, zoals de artiest- of tracknaam, etc.               |
| d. Programmatype        | Toont het soort zender waar naar geluisterd wordt, zoals Pop, Classic, Nieuws, etc. |
| e. Multiplexneem        | Toont de naam van de DAB-multiplex waartoe de huidige zender behoort.               |
| f. Frequentie           | Toont de frequentie van de DAB-multiplex van de zender waarnaar wordt geluisterd.   |
| g. Bitrate en audiotype | Toont de digitale bitrate & het audiotype van de huidige zender.                    |
| h. Signaalsterkte       | Toont een balk die de signaalsterkte aangeeft voor de huidige zender.               |

• MENU  
INFO



a BBC RADIO 7  
19:17

b BBC RADIO 7  
08-06-2017

c BBC RADIO 7  
Jane Jones Pres

d BBC RADIO 7  
Varied Speech

e BBC RADIO 7  
BBC Natinal

f BBC RADIO 7  
12B 225.64MHz

g BBC RADIO 7  
96kbps / AAC

h BBC RADIO 7  
■■■■■■■■■■

NL

## Nieuwe zenders zoeken - DAB

Naarmate de tijd verstrijkt, kunnen er nieuwe DAB-zenders beschikbaar komen. Wanneer dit gebeurt of als u bent verhuisd naar een ander deel van het land, dan moet u de radio naar nieuwe zenders laten scannen.

1. Druk op Band om de DAB-modus te selecteren.
2. Houd Menu ingedrukt zodra de radio in de DAB-modus staat.
3. Druk op Tuning up/down tot 'Scan' is geselecteerd op het display.
4. Druk op Select om de scan te starten. Het display toont 'Scanning' en uw radio zal een scan op de frequenties van de DAB Band III uitvoeren. Wanneer er nieuwe zenders worden gevonden, dan zal de zenderteller worden opgehoogd en de zenders worden aan de lijst toegevoegd. De balk op het display geeft de voortgang van de scan aan.

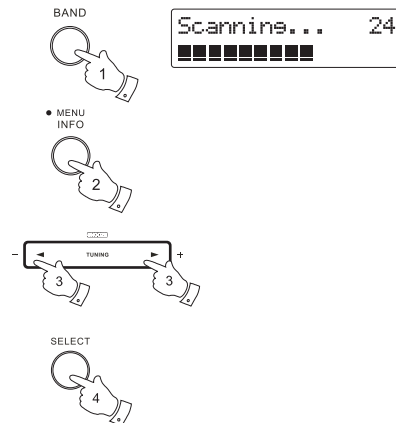

## Handmatig afstemmen – DAB

Handmatig afstemmen stelt u in staat de radio af te stemmen op een specifieke DAB-frequentie op Band III. Nieuw gevonden zenders zullen worden toegevoegd aan de zenderlijst. Deze functie kan ook worden gebruikt om te helpen bij het positioneren van de antenne of de radio, voor optimale ontvangst voor een specifiek kanaal of frequentie. Merk op dat DAB-zenders zich bevinden in het bereik van de kanalen 9A tot 13F.

1. Houd Menu/Info ingedrukt om het instellingenmenu te openen.
2. Druk op Tuning up/down tot 'Manual Tune' wordt getoond op het display. Druk op Select om de instelling te openen.
3. Druk op Tuning Up of Down om het gewenste DAB-kanaal te selecteren. Druk op Select om af te stemmen op de gekozen frequentie. De lege niet-gevulde rechthoek geeft het minimale signaalniveau dat is vereist voor bevredigende ontvangst aan. De balk die de signaalsterkte aangeeft gaat heen en weer om de verandering in signaalsterkte weer te geven terwijl u de draadantenne op uw radio verplaatst. Als er een DAB-sigitaal wordt gevonden, dan zal het display de naam van de DAB-multiplex tonen. Als er nieuwe radiozenders zijn gevonden, dan worden deze toegevoegd aan de lijst en opgeslagen in de radio.
4. Druk op Select om terug te keren naar de normale DAB-afstemmodus.

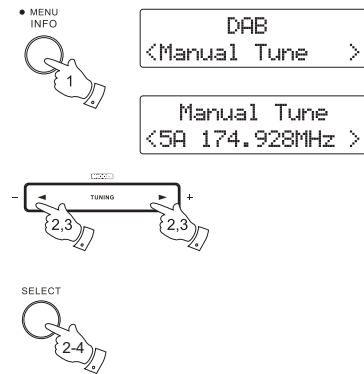



## Niet-beschikbare zenders verwijderen – DAB

Het is mogelijk dat er na verloop van tijd wordt gestopt met het uitzenden van bepaalde DAB-diensten of het is mogelijk dat u naar een andere locatie bent verhuisd en daardoor bepaalde zenders niet meer kunt ontvangen. Om zenders die niet meer beschikbaar zijn te verwijderen uit de DAB-zenderlijst kunt u gebruik maken van de functie voor het verwijderen van niet-beschikbare zenders.

Zenders die niet gevonden kunnen worden of die een lange tijd niet zijn ontvangen worden in de zenderlijst gemarkeerd met een vraagteken.

1. Druk op On/Standby om uw radio in te schakelen.
2. Druk op Band tot de DAB-modus is geselecteerd.
3. Houd Menu/Info ingedrukt om het menu met DAB-instellingen te openen.
4. Druk op Tuning up/down tot 'Prune' op het display verschijnt. Druk op Select om de instelling te openen.
5. Druk op Tuning up/down om 'Yes' te selecteren. Druk op Select om alle niet-beschikbare zenders uit de zenderlijst te verwijderen.
6. Als u niet-beschikbare zenders niet wilt verwijderen, selecteer dan 'No' in stap 5 en druk daarna op Select. Het display keert terug naar het voorgaande menu.

**Opmerking:** Als u bent verhuisd naar een ander deel van het land, dan moet u opnieuw naar zenders zoeken (zie het voorgaande hoofdstuk 'Nieuwe zenders zoeken').

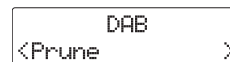

```
DAB
<Prune >
```

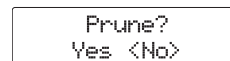

```
Prune?
Yes <No>
```

## Dynamic Range Control (DRC) instellingen - DAB

DRC kan zachte geluiden makkelijker hoorbaar maken wanneer uw radio wordt gebruikt in een lawaaige omgeving

Er zijn drie DRC-instellingen:

DRC Off Er wordt geen compressie toegepast

DRC Low Er wordt gemiddelde compressie toegepast

DRC High Er wordt maximale compressie toegepast

1. Houd Menu/Info ingedrukt om het instellingenmenu te openen.
2. Druk op Tuning up/down tot 'DRC Value' wordt getoond op het display. Druk op Select om de instelling te openen. Het display toont de huidige DRC-waarde.

**Opmerking:** De huidige instelling wordt aangegeven met een asterisk.

3. Druk op Tuning Up of Down om de gewenste DRC-instelling te selecteren.
4. Druk ter bevestiging van uw keuze op Select. Het display keert daarna terug naar de normale weergavemodus.

**Opmerking:**

Niet alle DAB-uitzendingen kunnen gebruik maken van de DRC-functie. Als de uitzending geen ondersteuning biedt aan DRC, dan zal de DRC-instelling op de radio geen effect hebben.

## De zendervolgorde instellen – DAB

Uw radio heeft 3 instellingen voor de zendervolgorde waaruit u kunt kiezen. De zendervolgorde-instellingen zijn: alfanumeriek, actief en ensemble.

1. Houd Menu/Info ingedrukt in de DAB-modus om het DAB-menu te openen.
2. Druk op Tuning up/down om 'Station order' te selecteren.
3. Druk op Select om de modus voor het aanpassen van de zendervolgorde te openen.
4. Druk op Tuning up/down om 'Alphanumeric', 'Active' of 'Ensemble' te kiezen.  
'Alphanumeric' - sorteert de zenderlijst alfanumeriek 0...9 A...Z.  
'Active' - toont alleen zenders waarvoor een signaal kan worden gevonden.  
'Ensemble' - sorteert de zenderlijst op DAB-multiplex.

De huidige instelling wordt aangegeven met een asterisk.

5. Druk op Select om de gekozen zendervolgorde te bevestigen.

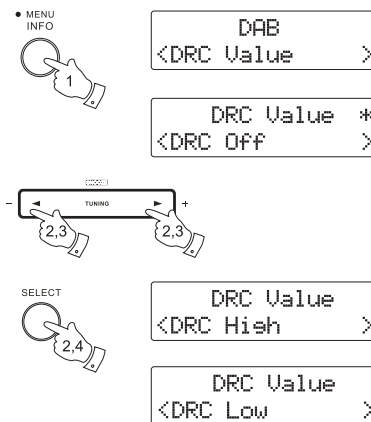

## Uw radio bedienen – Handmatig afstemmen- FM

1. Strek de draadantenne op de achterkant van uw wekkerradio volledig uit. Plaats de draadantenne zo recht mogelijk en strek hem ofwel boven, ofwel onder de radio uit.
2. Druk op On/Standby om uw wekkerradio aan te zetten.
3. Druk op Band om de FM-band te selecteren.
4. Druk op Tuning Up of Down om af te stemmen op een zender. De frequentie zal veranderen met stappen van 50kHz. Houd Tuning Up ingedrukt om naar signalen met een hogere frequentie te scannen. Uw radio scant naar hogere frequenties (van laag naar hoog) en stopt automatisch als er een zender met een voldoende sterk signaal wordt gevonden. Houd Tuning Down ingedrukt om naar signalen met een lagere frequentie te scannen. Uw radio scant naar lagere frequenties en stopt automatisch als er een zender met een voldoende sterk signaal wordt gevonden. Na een paar seconden wordt de weergave op het display bijgewerkt. Het display toont de frequentie van het gevonden signaal. Als de radio is afgestemd op een signaal met voldoende sterkte dat RDS-informatie bevat, dan kan het display veranderen om de zendernaam te tonen.
5. Wanneer het einde van de golfband is bereikt, dan zal de radio verder gaan vanaf het andere uiteinde van de golfband.
6. Stel het volume naar wens in.
7. Druk op Standby om de wekkerradio uit te zetten.

### Opmerking:

Het display zal 10 seconden na de laatste toetsdruk weer terugkeren naar de normale modus en de tijd tonen, tenzij er scrollende tekst op het display wordt getoond.

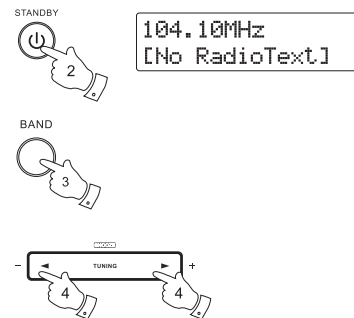

## Weergavemodi - FM

Uw radio heeft een reeks weergaveopties in FM-modus. Merk op dat het display 10 seconden na de laatste operatie terug zal keren naar de gewone tijdsweergave modus, tenzij er scrollende tekst wordt weergegeven.

Het Radio Data System (RDS) is een systeem waarbij onhoorbare digitale informatie wordt toegevoegd aan de normale FM radio uitzending.

RDS biedt verschillende nuttige functies.

1. Druk op Info om door de verschillende opties te bladeren.
  - a. Scrollende tekst Toont scrollende tekstberichten, zoals artiest/tracknaam, inbelnummer, etc.
  - b. Datum Toont de huidige datum
  - c. Programmatype Toont het soort zender waarnaar geluisterd wordt, bijv. Pop, Classic, Nieuws, etc.
  - d. Zendernaam Toont de naam van de huidige zender
  - e. Audiotype Toont het audiotype van de huidige zender
  - f. Tijd/Datum Toont de huidige tijd

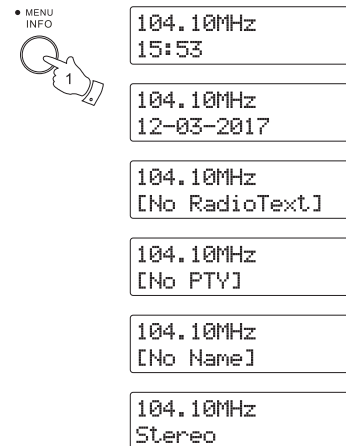

## Scaninstelling

Wanneer u de FM-modus gebruikt, dan kan uw radio worden ingesteld om af te stemmen op alle zenders of alleen op lokale zenders.

1. Druk op Band om de FM-modus te selecteren.
2. Houd Menu/Info ingedrukt om het FM-menu te openen. Druk op Tuning up/down tot 'FM Scan Zone' is geselecteerd en druk daarna ter bevestiging op Select om de scan-instelmodus te openen
3. Druk om alleen naar de sterkste signalen te scannen op Tuning Up of Down tot 'Local' is geselecteerd. Druk ter bevestiging van de instelling op Select. (U ontvangt nu normaal gesproken alleen lokale uitzendingen.) U kunt als alternatief ook uw radio instellen om naar alle zenders te zoeken (lokale en verre uitzendingen). Druk op Tuning Up of Down tot 'Distant' is geselecteerd. Druk ter Bevestiging van de instelling op Select.

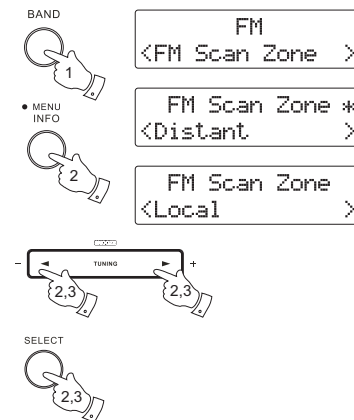

## FM stereo/mono

Als er een FM-zender met een zwak signaal wordt ontvangen dan kan er wat ruis hoorbaar zijn. Het is mogelijk om de ruis te verminderen door de radio te dwingen de zender in mono in plaats van stereo af te spelen.

1. Druk op Band om de FM-modus te selecteren en stem zoals eerder beschreven af op de gewenste FM-zender.
2. Houd Menu/Info ingedrukt om de het instellingenmenu te openen.
3. Druk op Tuning up/down tot 'FM Audio' wordt getoond op het display. Druk daarna op Select om de instelling te openen. Als de instelling is ingesteld op Auto, druk dan op Tuning up/down om te schakelen naar de Mono en de ruis te verminderen.
4. Druk om terug te schakelen naar Auto (stereo) nogmaals op Tuning up/down, zodat de radio terugschakelt naar de Auto-modus.

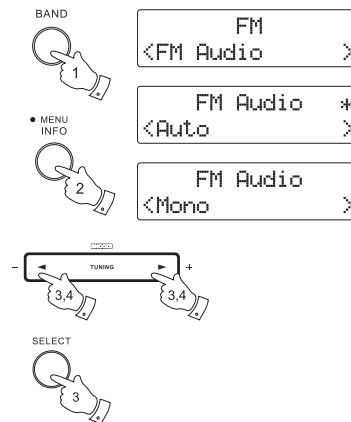

## Voorkeurszenders instellen

U kunt uw favoriete DAB- en FM-radiozenders opslaan op de geheugenplaatsen voor voorkeurszenders. Er zijn 10 geheugenplaatsen beschikbaar op uw radio, 5 voor DAB en 5 voor FM. Voorkeurszenders worden in het geval van stroomuitval onthouden op uw radio.

De procedure voor het instellen van voorkeurszenders en het gebruik van voorkeurszenders om af te stemmen op de zenders is hetzelfde voor de FM- en DAB-modus en wordt hieronder beschreven.

1. Druk op On/Standby om de wekkerradio aan te zetten.
2. Stem zoals eerder beschreven af op de gewenste zender.
3. Houd de knop van de gewenste voorkeurszender ingedrukt tot het display, bijvoorbeeld, "Preset 1 stored" toont. De zender waarop is afgestemd wordt nu opgeslagen onder de knop van de gekozen voorkeurszender. Herhaal deze procedure indien gewenst voor de resterende voorkeurszenders.
4. Zenders die zijn opgeslagen kunnen worden overschreven door de bovenstaande procedure te volgen.

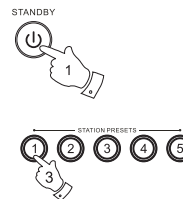

## Een voorkeurszender opnieuw oproepen

1. Druk op On/Standby om de wekkerradio aan te zetten.
2. Druk op Band om de gewenste golfband te selecteren.
3. Druk kort op de knop van de gewenste voorkeurszender. Uw wekkerradio zal afstemmen op de zender die is opgeslagen in het voorkeurszendergeheugen.

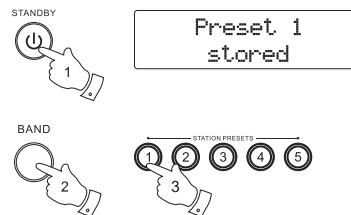

## Klok en alarmen

### Het tijdformaat instellen

De klokweergave die wordt gebruikt in de standbymodus en de afspeelmodus kan worden ingesteld op 12- of 24-uursformaat.

Het geselecteerde formaat wordt ook gebruikt bij het instellen van de alarmen.

1. Druk op On/Standby om de radio in te schakelen. Selecteer daarna de DAB- of FMmodus en houd Menu/Info ingedrukt om het instellingenmenu te openen.
2. Druk op Tuning up/down tot 'System setting' wordt getoond op het display en druk daarna op Select om het instellingenmenu te openen.
3. Druk op Tuning up/down tot 'Time' wordt getoond op het display, druk op Select om het instellingenmenu te openen.
4. Druk op Tuning up/down tot 'Set 12/24 Hour' wordt getoond op het display, druk op Select om het instellingenmenu te openen.
5. Druk op Tuning up/down om het 12- of 24-uursformaat te selecteren en druk ter bevestiging van het klokformaat op Select.

### Opmerking:

Als het 12-uursformaat wordt gekozen, dan zal de radio de 12-uursklok met een PM-indicator gebruiken voor het instellen van de alarmen.

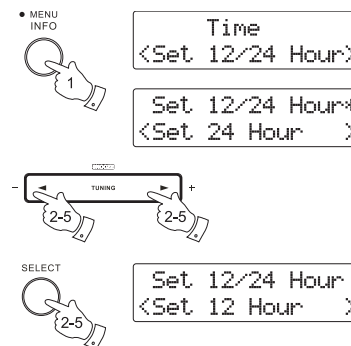

## Automatisch de klok instellen

U kunt instellen dat het apparaat de klok moet instellen met behulp van DAB- of FM-uitzendingen.

Na een stroomonderbreking zal de radio dan, wanneer de radio weer wordt ingeschakeld, zijn klok instellen als er naar de DAB- of FM-modus wordt geschakeld. Als alternatief kunt u ook specificeren dat de tijd niet automatisch wordt ingesteld. In dit geval moet de klok altijd handmatig worden ingesteld na een stroomonderbreking.

1. Houd, als de radio is ingeschakeld en in de DAB- of FM-modus staat, Menu/Info ingedrukt om het instellingenmenu te openen.
2. Druk op Tuning up/down tot 'System setting' is geselecteerd op het display. Druk op Select om de instellingen te openen.
3. Druk op Tuning up/down tot 'Time' is geselecteerd op het display. Druk op Select om de instellingen te openen.
4. Druk op Tuning up/down tot 'Auto update' is geselecteerd op het display. Druk op Select om de instelling te openen.
5. Druk op Tuning up/down om de optie 'Update from DAB', 'Update from FM', 'Update from Any' of 'No update' te selecteren. Druk op Select om uw keuze te bevestigen. De radio zal dan terugkeren naar de voorgaande menu-instelling.

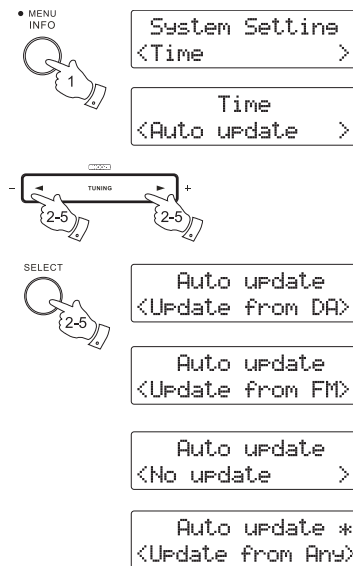

## De klok handmatig instellen

Normaal gesproken zal uw wekkerradio zijn klok automatisch instellen via het DAB-signaal.

Als er geen DAB-signaal is, dan moet u zelf de tijd instellen. Dit kunt u doen door de onderstaande procedure te volgen.

### Opmerking:

De tijd die via het DAB-signaal wordt ontvangen zal altijd de handmatige instelling overschrijven.

1. Druk om de tijd in te stellen op On/Standby om de wekkerradio aan te zetten. Selecteer de DAB- of FM-modus en houd Menu/Info ingedrukt om het instellingenmenu te openen.
2. Druk op Tuning up/down tot 'System setting' wordt getoond op het display. Druk op Select om de instelling te openen.
3. Druk op Tuning up/down tot 'Time' wordt getoond op het display. Druk op Select om de instelling te openen.
4. Druk op Tuning up/down tot 'Set Time/Date' wordt getoond op het display. Druk op Select om de instelling te openen.
5. Het uurscijfer knippert op het display. Druk op Tuning up/down om het gewenste uur in te stellen. Druk ter bevestiging van de instelling op Select.
6. Het minuutcijfer knippert op het display. Druk op Tuning up/down om het gewenste aantal minuten in te stellen. Druk ter bevestiging op Select.

**Opmerking:** Als u bij het instellen van de radio heeft gekozen voor het 12-uursformaat, dan is er ook een optie voor het instellen van AM of PM. Druk op Tuning up/down om AM of PM te selecteren. Druk ter bevestiging van uw keuze op Select.

7. De datum knippert daarna op het display. Druk op Tuning up/down om de gewenste datum te selecteren. Druk ter bevestiging op Select.
8. De maand knippert op het display. Druk op Tuning up/down om de gewenste maand te selecteren. Druk ter bevestiging op Select.
9. Het jaarcijfer knippert op het display. Druk op Tuning up/down om het gewenste jaar te selecteren en druk ter bevestiging op Select. Het instellen van de klok is nu voltooid en het display zal 'Time Saved' tonen.

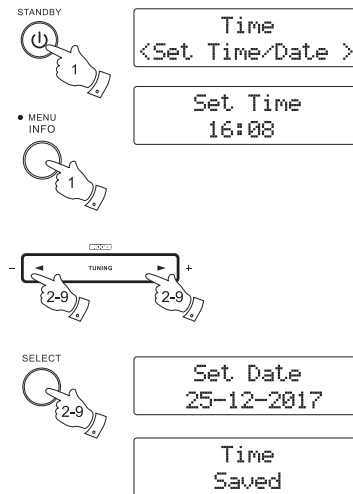



## De alarmtijden instellen

Uw wekkerradio beschikt over twee alarmen die kunnen worden ingesteld om u te wekken met radio of zoemeralarm. Elk alarm kan worden ingesteld om eens, dagelijks, op weekdays of in de weekenden te klinken. Zorg ervoor dat de tijd juist is ingesteld voordat u de alarmen instelt.

1. Druk op Alarm. (Opmerking: als de tijd niet is ingesteld vóór het instellen van de alarmen, dan wordt de melding "Set Time" weergegeven op het display. Gebruik Tuning up/down en Select om de tijd en datum in te stellen. Ga als het instellen is voltooid naar stap 2.)
2. Het display toont "Alarm 1 setup" of druk nogmaals op Alarm om het instellen van Alarm 2 te openen.'
3. Druk op Select om de alarminstelling te openen, het display toont 'Alarm 1 Wizard' of 'Alarm 2 Wizard.'
4. Druk op Tuning Up/Down om te kiezen uit 'Alarm On' of 'Alarm Off' en druk ter bevestiging op Select. Selecteer 'Alarm On' om verder te gaan met het instellen van het alarm. Als 'Alarm Off' wordt geselecteerd, dan zal de huidige instelling voor dat alarm worden geannuleerd.
5. Druk op Tuning up/down om het gewenste uur te selecteren. Druk ter bevestiging op Select.
6. Druk op Tuning up/down om het gewenste aantal minuten te selecteren en druk ter bevestiging op Select.
7. Druk op Tuning up/down om de duur van de huidige alarminstelling te selecteren. De opties zijn 15, 30, 45, 60, 90 en 120. Druk ter bevestiging van de instelling op Select.
8. Druk op Tuning up/down om de gewenste alarmbron te selecteren (DAB, FM, BUZZER). Druk ter bevestiging op Select. Druk op Tuning up/down om het gewenste alarmvolume in te stellen en druk daarna ter bevestiging op Select.

### Opmerking:

Als uw alarm is ingesteld om u te wekken met DAB, dan zal uw wekkerradio automatisch worden ingesteld op de laatst beluisterde zender. Als FM wordt geselecteerd, dan kunnen alle zenders die zijn opgeslagen als voorkeurszender worden gebruikt of de laatst beluisterde zender.

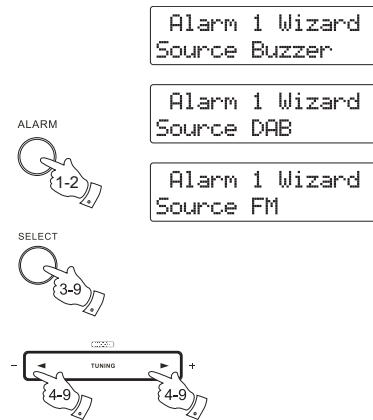

9. Druk op Tuning up/down om de alarmfrequentie in te stellen, de opties zijn:

'Once': het alarm klinkt eens

'Weekends': het alarm klinkt alleen in de weekenden

'Weekdays': het alarm klinkt alleen op weekdays

'Daily': het alarm klinkt elke dag

Druk op Select om de instelling te bevestigen. Het instellen van het alarm is nu voltooid. Actieve alarmen worden op het display aangegeven met de letter "A". Als u het alarm instelt op 'Once', dan moet u ook de datum instellen met behulp van Tuning up/down en Select.

**Opmerking:** Het radioalarm zal niet hoorbaar zijn wanneer u een stekker heeft aangesloten op de Aux- ingang. Het zoemeralarm kan wel nog worden gebruikt.

**Opmerking:** als u op enig moment een fout maakt tijdens het instellen van de alarmen, druk dan op Menu om terug te keren naar het vorige scherm.

Alarm 2 Wizard  
Daily

Alarm 2 Wizard  
Once

Alarm 2 Wizard  
Weekends

Alarm 2 Wizard  
Weekdays

10:30 A

## Alarmen annuleren

Als een alarm klinkt, dan kan het worden geannuleerd door op On/Standby te drukken.

## De alarminstelling bekijken

1. Druk op On/Standby om de wekkerradio aan te zetten.
2. Druk op Alarm en daarna op Select om de instelling te openen.
3. Druk op Tuning Up of Down om alarm 1 of 2 te bekijken.
4. Druk op Select om door de instellingen van het gekozen alarm te bladeren.

U kunt Tuning Up en Down gebruiken om indien gewenst een specifieke instelling te veranderen, met behulp van Select kan de nieuwe instelling worden bevestigd.

## Snooze

1. Tijdens het radio- of zoemeralarm zal het drukken op de Snooze-knop het alarm voor het geselecteerde aantal minuten dempen. De snooze-tijd kan worden ingesteld tussen 5 en 20 minuten met stappen van 5 minuten. De standaardinstelling is 5 minuten. Het display zal het Snooze-symbool "Z" tonen. Deze stappen kunnen gedurende de alarmperiode van 60 minuten herhaald worden.
2. Houd, als de radio in de DAB- of FM-modus staat, Info/menu ingedrukt om het instellingenmenu te openen en de snooze-tijd van het alarm aan te passen.
3. Druk op Tuning up/down tot 'System setting' wordt getoond op het display. Druk op Select om de instelling te openen.
4. Druk op Tuning up/down tot 'Snooze duration' wordt getoond op het display. Druk op Select om de instelling te openen.
5. Druk op Tuning up/down om de snooze-tijd in te stellen op 5, 10, 15 of 20 minuten. Druk ter bevestiging op Select.

## Dommeltimer

1. Houd Sleep ingedrukt om het instellingenmenu voor de dommeltimer te openen.
2. Druk op Tuning up/down om de gewenste dommeltijd te selecteren (1-120 minuten). Of druk herhaaldelijk op Sleep om de gewenste dommeltijd te selecteren. U kunt de dommeltijd zo met stappen van 5 minuten instellen op 5 tot 120 minuten. Druk op Select om de instelling te bevestigen. Het symbool 'N' wordt weergegeven op het display. Als u de dommelfunctie wilt annuleren, selecteer dan 'Off' en druk vervolgens op Select. Het symbool 'N' wordt niet langer weergegeven op het display.
3. Druk op Standby om een dommeltimer die afgaat te annuleren. Als u op Tuning up/down drukt terwijl het alarm afgaat, wordt de sluimerfunctie geactiveerd.

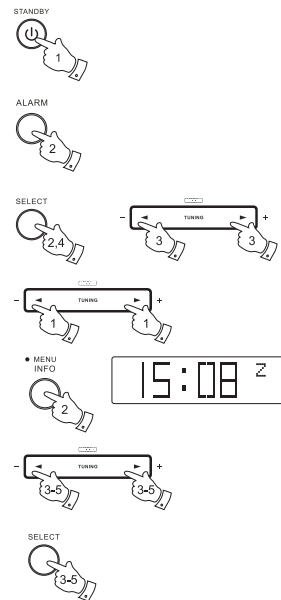

## Slaaptimer

Uw wekkerradio kan worden ingesteld om uit te schakelen wanneer een vooraf ingestelde tijd is verstreken. De slaapinstelling kan worden ingesteld tussen 15 en 120 minuten met stappen van 15 minuten. Zorg ervoor dat de wekkerradio is ingeschakeld.

1. Druk op de gewenste slaaptijd in te stellen op Sleep om de menu-instelling te openen.
2. Druk herhaaldelijk op Tuning up/down om de gewenste slaaptijd te selecteren. De tijd kan worden ingesteld tussen 15 en 120 minuten met stappen van 15 minuten. Druk ter bevestiging op Select. Het display toont de instelling van de slaaptimer en verlaat daarna de slaadopties. De snooze-indicator wordt geactiveerd om aan te geven dat de slaaptimer in gebruik is. Uw wekkerradio zal uitschakelen nadat de ingestelde tijd is verstreken.
3. Druk op Standby om de slaaptimer te annuleren voordat de vooraf ingestelde tijd is verstreken. U kunt de slaaptimer ook uitschakelen zonder de radio uit te schakelen, volg de bovenstaande stappen en selecteer de instelling 'Sleep off'.

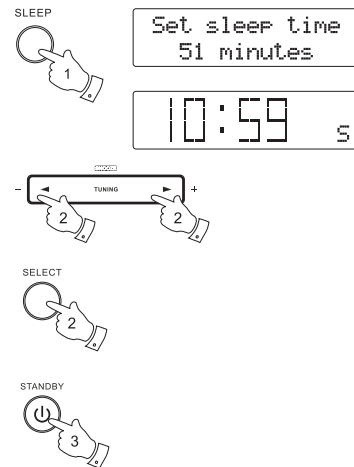

## Taal

De menu's op uw radio kunnen in verschillende talen worden weergegeven.

1. Druk op On/Standby om de radio in te schakelen.
2. Houd, als de radio in de DAB- of FM-modus staat, Menu/Info ingedrukt om het instellingenmenu te openen.
3. Druk op Tuning up/down tot 'System Setting' wordt getoond op het display. Druk op Select om de instelling te openen.
4. Druk op Tuning up/down om 'Language' te selecteren. Druk op Select om de instelling te openen.
5. Druk op Tuning up/down om de gewenste taal te selecteren. Druk ter bevestiging van uw keuze op Select. De tekst op het display wordt nu weergegeven in de gekozen taal. De gekozen taal wordt gemarkeerd met een sterretje.

## Achtergrondverlichting display

1. Als de radio is uitgeschakeld en u het display wilt lezen, dan kunt u op een willekeurige knop drukken (behalve On/Standby) om het display te verlichten wanneer de achtergrondverlichting van het display is ingesteld op een laag niveau. De helderheid van het display zal gedurende 10 seconden worden verhoogd en daarna terugkeren naar het voorgaande niveau.

## Helderheidsregeling

De helderheid van het display in de standbymodus en tijdens gebruik kan worden ingesteld. Als u het apparaat in de slaapkamer gebruikt, dan wilt u mogelijk het helderheidsniveau in de standbymodus verlagen.

1. Druk op On/Standby om de radio in te schakelen.
2. Houd, als de radio in de DAB- of FM-modus staat, Menu/Info ingedrukt om het instellingenmenu te openen.
3. Druk op Tuning up/down tot 'System Setting' wordt getoond op het display. Druk op Select om de instelling te openen.
4. Druk op Tuning up/down tot 'Backlight' wordt getoond op het display. Druk op Select om de instelling te openen. Druk op Tuning up/down om het gewenste helderheidsniveau te selecteren. Druk ter bevestiging op Select.

## Softwareversie

De weergave van de softwareversie kan niet worden veranderd en wordt alleen getoond ter referentie. Zorg ervoor dat uw wekkerradio is ingeschakeld.

1. Houd, als de wekkerradio in de DAB- of FM-modus staat, Menu/Info ingedrukt om de instellingenmenu te openen.
2. Druk op Tuning up/down tot 'System Setting' wordt getoond op het display. Druk op Select om de instelling te openen.
3. Druk op Tuning up/down tot 'SW Version' wordt getoond op het display. Druk op Select om de softwareversie van uw radio te bekijken.

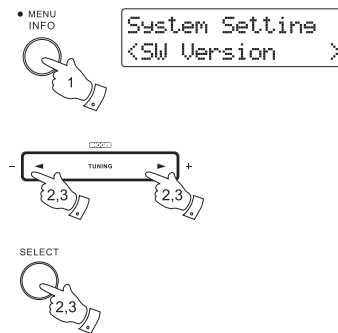

## Aux-ingang

1. Er zit een 3,5mm Aux-ingang op de rechterkant van uw wekkerradio om het mogelijk te maken een audiosignaal te ontvangen van een extern apparaat zoals een iPod, MP3- of CD- speler.
2. Druk op On/Standby om de radio in te schakelen.
3. Druk op Band tot 'Aux Mode' wordt getoond op het display.
4. Druk op 'Play' op het audioapparaat dat u heeft aangesloten op de wekkerradio.
5. Stel het volume op uw iPod, MP3- of CD-speler op een redelijk hoog niveau in en stel vervolgens het volume op uw wekkerradio in voor comfortabel luisteren.

### Opmerking:

Uw radioalarm/DAB/FM zal niet hoorbaar zijn als er een stekker is aangesloten op de Aux-ingang. Het zoemeralarm kan nog steeds worden gebruikt.

### Opmerking:

Als de radio in de Aux-modus staat en er gedurende 15 minuten geen audiosignaal van het extern apparaat wordt ontvangen en geen knoppen worden ingedrukt, dan schakelt de radio automatisch naar de standbymodus.

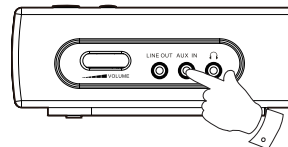

## Hoofdtelefoonaansluiting

Er zit een 3,5mm hoofdtelefoonaansluiting op de rechterkant van uw wekkerradio, zodat u een hoofdtelefoon of oortelefoon op de wekkerradio kunt aansluiten. De interne luidspreker zal automatisch worden gedempt als er een stekker in de hoofdtelefoonaansluiting wordt gedrukt.

### BELANGRIJK:

Overmatige geluidsdruk van oortelefoons en hoofdtelefoons kan leiden tot gehoorverlies. Luister niet voor lange perioden op hoog volume om mogelijke gehoorschade te voorkomen.

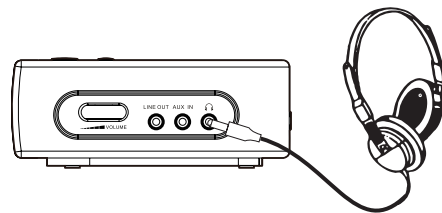

## Line-uitgang

Er zit een 3,5mm Line-uitgang op de rechterkant van uw wekkerradio om het audiosignaal te versturen naar een externe versterker. De interne luidspreker wordt niet uitgeschakeld wanneer er een stekker in deze ingang wordt geplaatst.

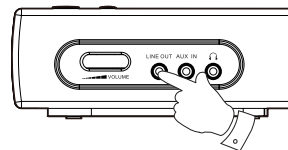

## Systeemreset

Als uw radio niet meer correct functioneert of als bepaalde getallen op het display niet getoond worden of incompleet zijn, volg dan de volgende procedure.

1. Zet uw radio aan.
2. Houd, als de radio in de DAB- of FM-modus staat, Info ingedrukt om het instellingenmenu te openen. Druk op Tuning up/down tot 'System Setting' wordt getoond op het display. Druk op Select om het menu te openen.
3. Druk op Tuning Up/Down tot "Factory Reset" op het display verschijnt en druk daarna op Select. Het display toont "Factory Reset". Druk op Tuning up/down om 'Yes' te selecteren en druk daarna op Select om een fabrieksreset uit te voeren. Als u geen systeemreset wilt uitvoeren, selecteer dan 'NO' en druk daarna op Select. Het display keert terug naar het voorgaande menu.
4. Als er een fabrieksreset wordt uitgevoerd, dan worden de zenderlijst en de voorkeurszenders gewist. Het display toont "Restaring" en "0:00" en het apparaat schakelt terug naar de standbymodus. Reset het product in het geval van storing als gevolg van elektrostatische ontlading (het is mogelijk nodig om de voeding opnieuw aan te sluiten) om het normale gebruik te hervatten.

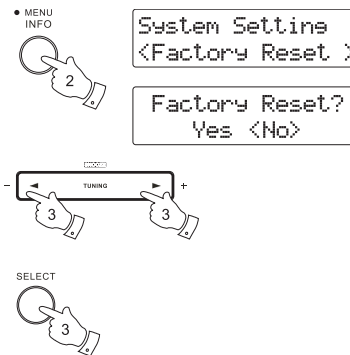

## Software - update

Van tijd tot tijd kunnen nieuwe softwarefuncties voor uw radio worden ontwikkeld. Uw wekkerradio beschikt daarom over de mogelijkheid om de interne software te updaten met behulp van uw USB-poort voor de software-update. U moet niet proberen de software te updaten, tenzij dit wordt aangeraden door de klantenservice van Sangean. Het updaten van de software kan leiden tot het verlies van voorkeurszenders en instellingen op uw radio.

Er zullen wellicht in de toekomst software-updates voor uw radio beschikbaar zijn.

Als er software-updates beschikbaar komen, dan kan de software en informatie over het updaten van de radio worden gevonden op <http://www.sangean.com>

Voor meer informatie, neem contact op met ons hoofdkantoor door een email te sturen naar [contact@sangean.com](mailto:contact@sangean.com).

1. Steek de USB-kabel in de USB-poort op de achterkant van het apparaat en de USB-poort op uw PC.
2. Houd, als de radio in de DAB- of FM-modus staat, Menu/Info ingedrukt om het instellingenmenu te openen. Druk op Tuning up of down tot 'System Setting' wordt getoond op het display en druk op Select om de instelling te openen.
3. Druk op Tuning up/down tot 'Software Upgrade' verschijnt op het display. Druk op Select om de instelling te openen.
4. Ga naar de bovenstaande website om de meest recente software te downloaden. Volg de instructies op het scherm die door de update-software worden gegeven om de software-update te voltooien.

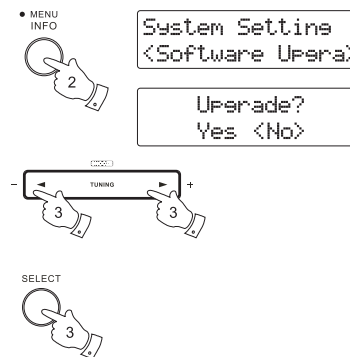
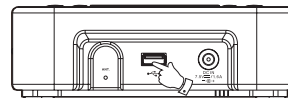



## USB-poort voor opladen iPhone/smartphone

Uw radio is uitgerust met een USB-poort die alleen is bedoeld voor het opladen van een iPhone, smartphone of soortgelijke apparaten. De oplaadtijd kan variëren en het opladen met de USB-poort kan in sommige gevallen langer duren dan het opladen met de adapter die is meegeleverd door de fabrikant van de smartphone.

1. De radio kan uw iPhone, smartphone of ander apparaat opladen als de radio in de standbymodus staat of is ingeschakeld en in de DAB-/FM-/AUX-modus staat.
2. Sluit uw smartphone aan op de USB-poort op de achterkant van uw radio.
3. Uw iPhone of smartphone wordt opgeladen.
4. Verwijder de USB-kabel zodra uw iPhone of smartphone volledig is opgeladen.

### **Belangrijk:**

- De oplaadpoort levert mogelijk geen stroom aan sommige USB-apparaten.
- Verwijder de USB-kabel na het opladen of als de USB-poort niet wordt gebruikt.
- Sluit geen USB-stroombron aan op de USB-poort. Als u dit toch doet, kan dit leiden tot brand. De USB-poort is alleen bedoeld voor het opladen van apparaten met een lage spanning.
- Steek geen spijker, draad, etc. in de USB-oplaadpoort. Als u dit toch doet, kan er kortsluiting ontstaan en dit kan leiden tot rook en brand.
- Sluit de USB-poort niet aan op de USB-poort van uw PC, omdat de kans dan groot is dat dit tot een defect aan één van beide apparaten zal leiden.
- Gebruik de USB-poort nooit onder regenachtige of vochtige omstandigheden om te voorkomen dat er vocht in de radio kan komen.

## Waarschuwingen

Stel uw wekkerradio niet bloot aan water, stoom of zand. Laat uw wekkerradio niet achter op plaatsen waar extreme warmte schade kan veroorzaken, zoals in een geparkeerde auto waar de warmte van de zon kan opbouwen zelfs als de Buitentemperatuur niet te hoog lijkt.

- Het naamplaatje zit op de onderkant van het apparaat.
- De wekkerradio mag niet worden blootgesteld aan druppelend of spattend water en er mogen geen voorwerpen gevuld met vloeistof, zoals vazen, op de wekkerradio worden geplaatst.
- Er wordt aangeraden om een minimale ruimte (10cm wordt aangeraden) rond het product vrij te houden om te zorgen voor goede ventilatie.
- De ventilatie van het product mag niet worden belemmerd door voorwerpen, zoals kranten, tafelkleden, gordijnen op de wekkerradio te leggen.
- Plaats geen voorwerpen met open vlam, zoals kaarsen, op het product.
- Er wordt aangeraden om het gebruik of opslag van het product in extreme temperaturen te vermijden. Laat het apparaat niet achter in auto's op vensterbanken, in direct zonlicht etc.

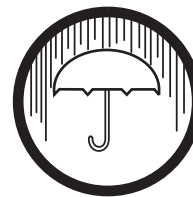
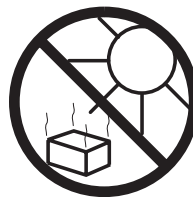

## Specificaties

Voeding	
Netvoeding	AC 100~240 V - 50/60 Hz, DC 7,5V / 1,6A (AC / DC-adapter)
Frequentiebereik	
FM	87,5-108 MHz
DAB	174,928-239,200 MHz
Circuit kenmerken	
Luidspreker Vermogen	1x75 mm
Hoofdtelefoonaansluiting	0,6Watt
Aux-ingang	3,5mm dia
Line-uitgang	3,5mm dia
Antennesysteem	3,5mm dia
Aerial System	FM Draadantenne
	DAB Draadantenne
USB-poort	5V / 1A Max.
Bedrijfs-temperatuur-bereik	
	0°C tot +35°C
Informatie over stroomverbruik	
Stand-bymodus	Het apparaat heeft een stand-bymodus met een stroomverbruik van minder dan 0,8W.
AUX-modus	Als er in de AUX-modus geen signaaluitvoer is, is het stroomverbruik in de inactieve toestand na 15 minuten 0,8W.

※ De streepjescode van de radio is als volgt opgebouwd:

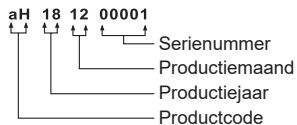

*Sangean behoudt zich het recht voor de specificaties zonder voorafgaande kennisgeving te wijzigen.*



**RECYCLING** Dit product is voorzien van het selectieve sorteersymbool voor afgedankte elektrische en elektronische apparatuur (WEEE).

Dit houdt in dat het product bij het recycleren of ontmantelen ervan behandeld moet worden in overeenstemming met de Europese richtlijn

2012/19/EU om de inwerking van deze operatie op het milieu te minimaliseren.