

# PR-D8

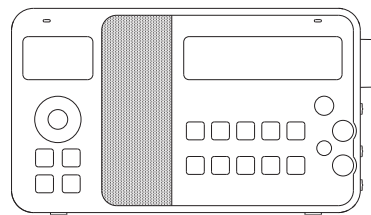

**GB F E NL D**

Revision 3

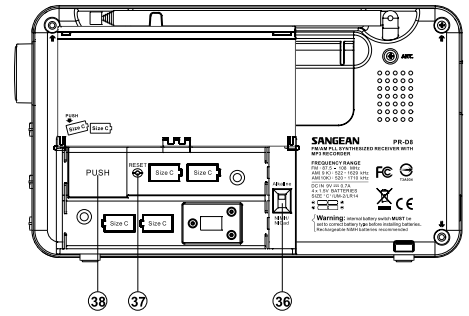
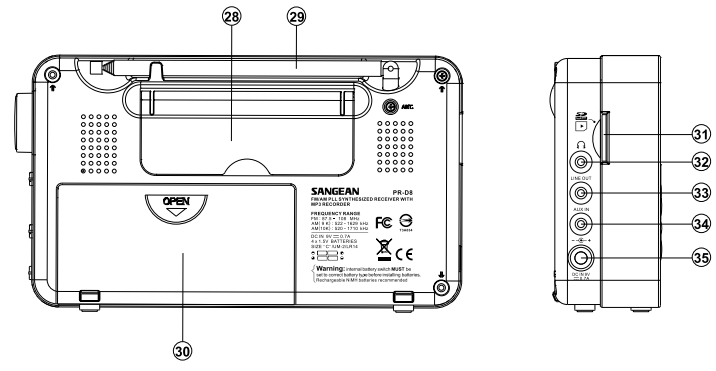
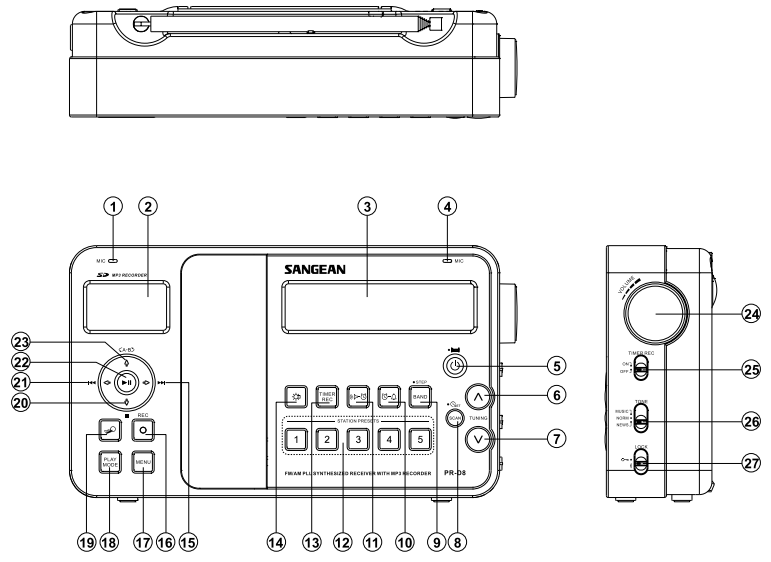

## Controls

- ① Stereo Built-in Microphone (Left Channel)
- ② LCD Display
- ③ LCD Display
- ④ Stereo Built-in Microphone (Right channel)
- ⑤ Power/Auto Shut Off
- ⑥ Tuning Up
- ⑦ Tuning Down
- ⑧ Time Set and Station Scan
- ⑨ Band Selection and Tuning Step
- ⑩ Alarm (Buzzer)
- ⑪ Alarm (Radio)
- ⑫ Station Presets
- ⑬ Timer Recording
- ⑭ LCD Illumination
- ⑮ Skip/Fast Forward
- ⑯ Recording
- ⑰ Menu Button
- ⑱ Play Modes
- ⑲ File Browse
- ⑳ Stop/Folder down
- ㉑ Skip/Fast Rewind
- ㉒ Play/Pause
- ㉓ Repeat A–B/Folder Up
- ㉔ Volume Control
- ㉕ Timer Recorder Switch (On and Off)
- ㉖ Music/Normal/News Tone Control
- ㉗ Lock Switch
- ㉘ Rear Stand
- ㉙ Telescopic Aerial Antenna
- ㉚ Battery Compartment
- ㉛ SD Card Slot
- ㉜ Headphone Jack
- ㉝ Line-Out Jack
- ㉞ Aux-In Jack
- ㉟ DC-In Jack
- ㊱ Alkaline/Rechargeable Batteries (NiMH/NiCad) Switch
- ㊲ Reset Button
- ㊳ Push to Replace Batteries







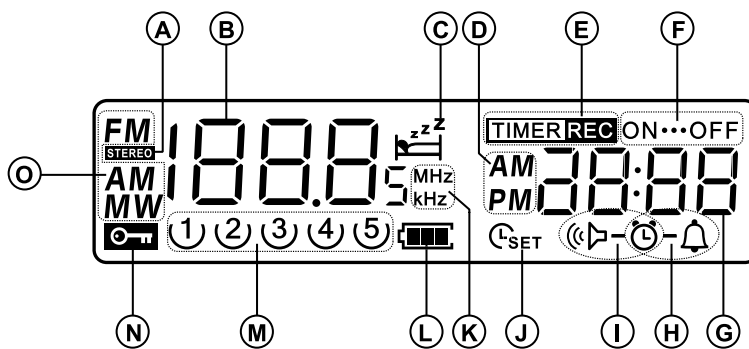











CB

## LCD Display for Radio and Clock

- (A) Stereo
- (B) Frequency
- (C) Sleep and Snooze
- (D) AM/PM
- (E) Timer Recording (On & Off)
- (F) Time Recording (On & Off)
- (G) Clock
- (H) Alarm Buzzer
- (I) Alarm Radio
- (J) Time Set
- (K) Unit
- (L) Battery Power Indicator
- (M) Station Presets
- (N) Key Lock
- (O) FM/AM/MW Band



## LCD Symbol for MP3 player

Status		Play
		Pause
		Stop
		Fast Forward
		Fast Rewind
		Record
File Format		MP3 file
		WMA file
		Filename
		Folder name
Play Mode		Repeat one
		Repeat Folder
		Repeat All
		Random play
		Repeat A-B
		Volume label or Disk S/N
		Folder(File browse)
		File(File browse)

GB

## Battery Operation using Alkaline Batteries

1. Remove the battery cover on the back of the unit by sliding the cover to the OPEN direction.
2. Insert 4 x UM-2 (C size) alkaline batteries into the battery compartment. Make sure the batteries are inserted with correct polarity as shown inside the battery compartment.
3. Slide the battery switch to the Alkaline position and then replace the battery cover.

Important:

When using alkaline batteries, the battery switch must be placed in the alkaline position. Failure to do so could result serious damage to the batteries or radio.

4. Decreased of power, distortion and “stuttering sound” are signs that the batteries may need to be replaced.
5. If the radio is not to be used for any extended period of time, it is recommended that the batteries should be removed from the radio. For extended listening, we recommend to use the supplied AC power adapter or otherwise the rechargeable batteries.

## Battery Operation using Rechargeable Batteries

1. Remove the battery cover on the back of the unit by sliding the cover to the OPEN direction.
2. Insert 4 x UM-2 (C size) rechargeable batteries into the battery compartment. Make sure all batteries are inserted with correct polarity as shown inside the battery compartment. **CB**  
The radio is designed with Nickel-Metal Hydride (NiMH) rechargeable battery usage.
3. Slide the battery switch to the NiMH/NiCad position and then replace the battery cover.
4. Insert the supplied AC power adapter into the DC-In jack on the left hand side of the radio and plug the adapter into a standard 13A main socket outlet.
5. The DC jack ring LED flashes indicating that the batteries are charging. When the DC jack ring stops flashing it should indicate that the batteries are fully charged. (Approximate charging time is 8 hours).

### Important:

When using rechargeable batteries, the battery switch must be placed in the NiMH/NiCad position. The radio must be turned off while charging the batteries. Otherwise, the batteries will not be charged to its full capacity.

6. Decreased of power, distortion and “stuttering sound” are signs that the batteries may need to be recharged. Should the battery power decreases, the low battery power indicator will start flashing on the LCD display.
7. If the radio is not to be used for any extended period of time, it is recommended that the batteries are removed from the radio. For extended listening, we recommend to use the supplied AC power adapter or otherwise the rechargeable batteries.

## Using the Supplied AC Power Adapter

The supplied AC adapter is 9 Volts DC output 700 mA center pin positive.

1. Insert the AC power adapter plug into the DC-In jack on the left hand side of the radio.
2. Plug in the AC power adapter into a standard 13A main socket outlet. Whenever the AC power adapter is plugged in to the radio and to the main AC outlet, the batteries are automatically disabled.

The AC adapter should be disconnected from the main AC outlet, when the radio is not in used.

## Setting the Clock

1. Clock can be set in both ways; radio power must be on or off.
2. The display will show “- : - -” when the batteries are installed or when the radio is plugged in to a main AC outlet.
3. Press and hold the time set button  until LCD flashes the time set symbol and also the year digit followed by a beep.
4. Press tuning up/down button to set required year.
5. Follow the above procedure step to set the month, date, hour and minute.
6. LCD display will stop flashing and will display the real time when it's completed.



## Operating the Radio

This radio is equipped with three tuning methods- scanning tuning, manual tuning and preset recall.

CB

### Scan Tuning

1. Press the power button to turn the radio on.
2. Select the required waveband by pressing the band button For FM band fully extend and rotate telescopic aerial antenna to get the best reception. For AM (MW) band, rotate the radio to get best signal.
3. Press and release Scan button  (press and hold Scan button more than 2 seconds will activate time setting), the radio will search up and will stop automatically when it finds a radio station with good signal. Press the scan button again to pick up the found station.

The radio will continue to search for the next available stations, if you do not press scan button again when it finds a radio station.

4. Rotate the Volume Control to get required sound level.
5. To turn the radio off, press the power button. The display will show OFF.

## Manual Tuning/Station Searching

1. Press the power button to turn the radio on.
2. Select the required waveband by pressing the band button. Adjust the antenna as described above.
3. A single press on either the tuning up or down button will change the frequency in the following increments:  
FM: 50 or 100 kHz  
AM (MW): 9 or 10 kHz
4. Press and hold either the tuning up or down button until the frequency in the display begins to change rapidly and release the button. Your radio will search the selected waveband and will stop automatically when it finds a station with sufficient signal.
5. Rotate the volume control to get the required sound level.
6. To turn the radio off, press the power button. Display will show OFF.

## Storing Stations in Preset Memories

There are 5 memory presets on each waveband.

1. Press the power button to turn the radio on.
2. Tune to a required station using one of the methods previously described.
3. Press and hold down the required station preset number until the radio beeps. The preset number will appear in the display and the station will be stored under chosen preset station.
4. Repeat these procedures for the remaining presets.
5. Stations stored in preset memories can be over written by the following above procedures.

## Recalling Stations from Preset Memories

1. Press the power button to turn on the radio.
2. Select the required waveband.
3. Momentarily press the required preset button, the preset number and station frequency will appear in the display.







CB

## Setting the Radio Alarm

When the radio alarm is selected, the radio will turn on and play the chosen radio station at the chosen alarm time. The radio alarm will continue for an hour unless turned off by pressing the power button. Press the power button while the alarm is activated and will cancel the alarm for 24 hours.

Radio alarm can be activated only until both radio alarm time and radio alarm station are set.

## a. Setting Radio Alarm Time

1. The radio alarm can be set in both ways (radio on or off).
2. Press and release radio alarm button , the radio will show radio alarm symbol.
3. Press and hold  button for more than 2 seconds followed by a beep.
4. Display hour will flash, using tuning up/down button to select hour then press  button again to confirm hour setting.
5. Follow same procedures of setting hour to set required minute. Press  button again to complete the alarm time setting.
6. During the radio alarm time setting, the display will also flash the last tuned radio frequency. Press tuning up/down button to select required wake up radio station or simply press preset station button to select wave up station.
7. Press  button again to complete radio alarm setting.
8. Press and hold radio alarm button  for 2 seconds to cancel the radio alarm. Display radio alarm symbol will disappear followed with a beep.

### Note:







If the new radio alarm station is not selected. It will select the last programmed alarm station.

## Setting the HWS (Humane Wake System) Buzzer Alarm

A beep will active when selecting the HWS buzzer alarm. The alarm beep will increase in volume every 15 seconds for one minute followed by one minute silence before repeating the cycle.



The HWS alarm will sound for an hour until turning off by pressing the power button. Press the power button while the alarm is activated and will cancel the alarm for 24 hours.



1. The HWS buzzer alarm can be set in both ways (radio on or off).
2. Press and release HWS buzzer button , the symbol will show on the display.
3. Press and hold  button for more than 2 seconds followed by a beep, display hour digit will flash.
4. Pressing tuning up/down to select required alarm hour and then by pressing  button again, the minute digit will flash.
5. Pressing tuning up/down button to select required alarm minute, press the  button again to complete alarm setting. Display will appear  when buzzer alarm has been set.
6. Press and hold the buzzer alarm button  for more than 2 seconds followed by a beep to switch the alarm to on or off.

## Snooze Function

1. While the alarm is active, press any buttons except the power button to activate the snooze function. The radio or HWS buzzer alarm will be silenced with interval of 5 minutes.
2. The display will flash both the snooze symbol  and the alarm symbol. The snooze function can be repeated during the one hour that the alarms are active.

## Sleep Function

The sleep timer will automatically turn the radio off after a preset time has elapsed.

1. Press and continue to hold down the power button for more than 2 seconds, followed by a beep, the display will cycle through the available sleep timers in the order of 60-45-30-15-120-90-60. Release the power button when the required sleep timer appears in the display. The  symbol will appear in the display and the radio will play the last station selected.
2. To cancel the sleep function, simply press the power button. The  symbol will disappear and radio will shut off.

## Display Backlight

Press any buttons and the LCD display will illuminate for approximately 7 seconds. During scanning the station and the alarm is activated it will also automatically illuminate the display. Another option is you can also set LCD brightness by pressing and releasing the  button to select bright, brighter, brightest and off.

## Setting 12 hour/24 Hour Format Tuning Step

While the radio is switched off, press and hold band/step button for approximately 5 seconds, display will show 12H, continue pressing tuning up/down button for another 5 seconds, display will flash 12H. By pressing tuning up/down button to select 24 hour format, complete the setting by pressing band/step button.

CB

## Setting Tuning Step

Tuning steps in some countries are different from where you purchase the radio. If you buy the radio in Europe and intend to use in North America or South America, you may have to adjust the tuning step so, the radio may continue to serve you well.

Upon resetting to the 12H/24H format the display will show FM and flash 50 kHz (tuning step) followed by a beep. By pressing the up/down tuning button, you may adjust it to 100 kHz per tuning step then press band/step button again to complete FM tuning step reset. The display will show MW and flash 9 kHz after performing the FM tuning step reset. By pressing tuning up/down button, you may adjust to 10 kHz per tuning step. By simply pressing the band/step button now the setting is completed.

## Headphone Jack

A 3.5 mm headphone jack located on the left hand of your radio is provided for use with either headphones or an earpiece. When inserting a plug it automatically mutes the internal speaker.



### **Operating the Radio - Aux In**

1. Connect a stereo or mono audio source (like CD walkman, MP3 player) to Aux In jack.
2. Press the band button to select AUX band. The display will show AUX.
3. Adjust the volume control for comfort listening.

### **Operating the Radio – Line Out**

The radio can be used as a separate tuner by connecting the input to Hi-Fi system, or using this input to make recording in stereo from audio program.





## Lock Switch

The lock switch is used to prevent unintentional operation of the radio. Set the lock switch on the right side of the radio to the on position. The Lock Icon will appear in the display. The power and all other buttons will be disabled. This will prevent accidental operation when the radio is packed in a suitcase or carrying a pouch. To release the lock switch, simply move the switch to OFF position, the LOCK icon will be disappear from the display.

**CB**

## Tone Control

The tone control switch is to adjust sound effect according to the program you are listening or playing back. Switch to Music position while you are listening to a music program and switch to news position while you are listening and playing back the recording from your voice.

## Timer Recording

The PR-D8 is capable of recording selected audio program into an SD card on an MP3 format at selectable recording on and off time.

1. Press power button to turn the radio on.
2. Make sure the real time is set before setting timer recording.
3. Press and release TIMER REC button, will display previous timer recording time.
4. Press and hold TIMER REC button until TIMER REC ON appears on the display and flashes hour digit.
5. Press tuning up or down button to select the required timer recording on the hour then press TIMER REC button again and follow same procedure to set the minute.
6. Press TIMER REC button again to complete TIMER REC on time. The display will flash TIMER REC OFF.
7. Pressing tuning up or down button to select Timer REC OFF time. Press TIMER REC button to complete timer recording time setting.
8. Switch the Timer Recording button which is located on your right hand side beneath volume control to ON position. The display will show TIMER REC indicating timer recording is set.
9. Press band button to select MW or FM or SD (microphone) or AUX IN band. Press tuning up/down or preset buttons to select your favorite radio station for recording. When you select record from Aux In band, make sure the audio device (MP3 player or CD walkman) is plugged into Aux In jack and turn on the device. If you select timer recording from built-in microphone, press the band button to select SD.

10. Press and release timer REC button to complete the timer recording setting.
11. Recording will start from Timer Recording On time and will end at Timer Recording Off time.
12. The recording will be stored in the SD card in various folders. If the recording is from the radio (FM/AM), the recorded folder will show as Radio. If the recording is from the Microphone, the recorded folder will show as Microphone and VOC file. If the recording is from the device using AUX IN, the recorded folder will show as AUX IN and AUX file name.

**CB**

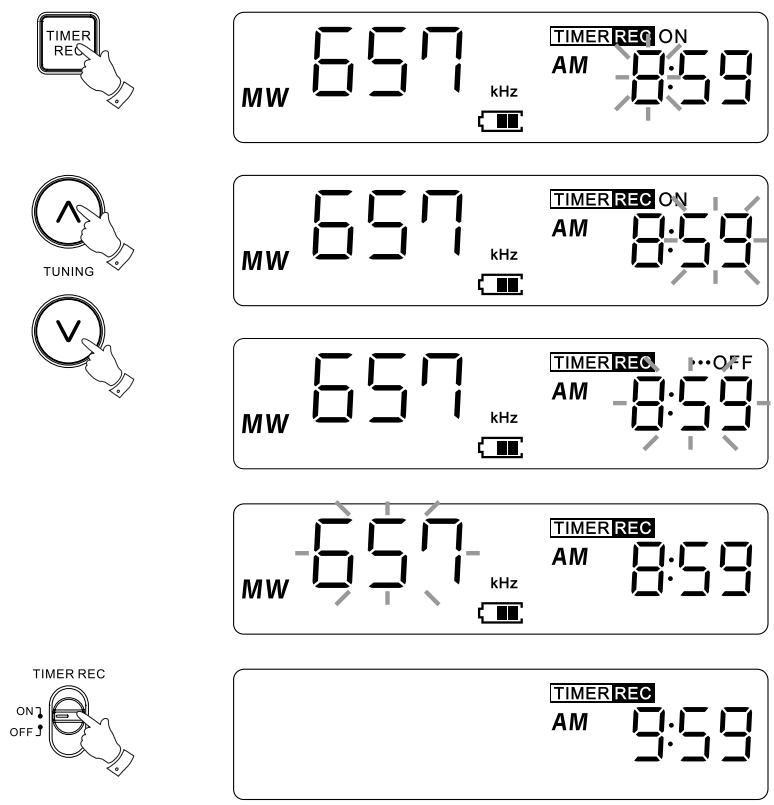

Note:

When the timer recording is on, it will switch the radio programming on or the device from Aux In source to start recording, therefore, we highly recommend to set the volume control to its minimum level before you finalize the timer recording settings.

Note:

The recording quality can be selected by pressing the MENU button and then Record Setup as described later.

### **Cancel Timer Recording**

Simply switch the Timer Recording switch to OFF position to cancel the timer recording setting.

### **Playback MP3 or WMA Files from SD Card**

Secure Digital (SD or SDHC) card, which can be used with PR-D8 for playback of MP3 or WMA files. The PR-D8 can also be recorded to SD, SDHC in MP3 format.

The PR-D8 has been tested with a range of SD cards. SD cards up to 2GB and SDHC card up to 32GB are supported. However, there are many different card variants available and not all cards can be guaranteed to work with the PR-D8. Memory must use the FAT or FAT 32 filing system in order to operate with the PR-D8.

Note:

SD card which is less than 2GB should use the FAT file system.

SDHC card which is more than 4GB should use FAT32 file system.

The SD card slot is located on the left hand side of the unit. To insert an SD card into your radio, push the card label side upward into the card slot until it clicks. To remove the SD card, push the card in and you can now pull out SD card.

## Playing MP3/WMA – SD

1. When SD card is inserted, press the power button to turn the radio on and then press band button to select SD. The MP3 player will show “reading” on the LCD display and the number of files and folders stored in the SD card will appear.
2. Press the Play/Pause button to start playing from the SD card. The display will show first folder and file numbers 001 and 001.
3. To pause playing, press the Play/Pause button. To resume playing, press the Play/Pause button again.
4. To stop playing, press the Stop button.

CB

If you put the unit into standby mode without pressing the stop button, the next time the unit is turned on, it will return to the previous play file.

## Selecting a File

1. While the SD card device is playing, press either the fast-forward or rewind buttons to change to the desired file. The file number is updated on the display. If there's more than one folder, all files in the current folder should have been played and the next folder will be played.
2. You can also skip the file when the player is on stop mode. You can skip to the desired file by pressing the fast-forward or rewind buttons and release the button when the desired track number is displayed.
3. Press the Play/Pause button to play the selected file.

The PR-D8 will allow a maximum of 200 folder and 999 files.



## **NEWPC**

When playing the files in your SD cards, press and hold the fast-forward/ Rewind buttons to search for the desired part of the current file. Press any buttons (except REC. PlayMode) to return to the normal playing.

## **Skip to Another Folder**

1. While playing the SD card either on play or stop mode, press and hold the folder up/A-B or folder down/STOP button to skip to the next folder. The first file of the next or previous folder will be played.

## **File Brower Folders**

To speed up folder search, you may also press file browser button and then press folder up and down button to search the required folders. Press Play and Pause button to play file when the required folder is found.

## Play Mode

When playing the SD card, press and release PLAY MODE button to select.

CB

Repeat 1 -  
repeatedly play the file you are listening to.

Repeat Folder -  
repeatedly play the files within the folder you are listening to.

Repeat All -  
repeatedly play the folders in the SD card.

Random -  
it will play files in the SD card by random.

## Repeat File within Section A–B

If you'd like to repeat the file only within the selected section (e.g. learning languages), during the playback, press and release the <A-B> button for the selection you'd like to start and repeat, press the <A-B> button once again for the selection you'd like to end the repeat.

The radio will repeat the playback only within the selected section and it will show on the display.

To cancel the repeat, simply press the <A-B> button again.

The display  icon will disappear.



## **Recording to SD**

The PR-D8 has been designed to allow you to make recordings to SD/SDHC cards memory devices. Recording is made on MP3 format at selectable 64k or 128k (initial setting) or 192k bits per second.

SD/SDHC must use the FAT or FAT 32 file system in order to operate with the PR-D8. SD card is usually supplied already formatted or can be formatted using a PC with a suitable card reader.

It is possible to record to the SD card, which already contains files written by the radio or using your computer. The recorded files will be added to those already present on the SD card.



## Recording

1. Select the desired source for the recording (MW/FM/AUX/SD – Microphone) by pressing the band button. Set the volume to the required listening level (the volume of the recording will not be affected by this).
2. Insert the SD card.
3. Select recording bits rate by pressing menu button, the display will show Record Setup. Press and release Play/Pause button to select REC quality (initial setting at 128 kbps). Press  $\uparrow$  the  $\downarrow$  button to select between 64k/128k/192k and confirm the setting by pressing Play/Pause button.
4. Press the RECORD button until the display will show “reading”.
5. Press Play/Pause button to start recording. The display will flash while recording and the record button will appear in red showing that it is recording.
6. To stop recording, press STOP button, the display will show “saving” and then “reading” followed by the file and folder number indicating the recording file is saved as RECORD folder on the SD card.

CB

## Playing the Recording

1. After recording is completed, press and release file browser button  and then press folder up or down button to search RECORD file.
2. Press and release Play and Pause button, the display will show Radio (recording from radio), AUXIN (recording from Aux In) and MIC (recording from built-in microphone).
3. Press and release Play and Pause button again to select required files recorded from various audio sources.
4. Press and release Play and Pause button again to play the recording.
5. Press Stop button to stop playing.

## Deleting WMA/MP3files

PR-D8 is capable of deleting WMA/MP3 files (not the folders) from SD card.

**CB**

To delete files,

1. Inserting SD card into SD card slot, then switch the radio to SD band by pressing Band button.
2. After SD card reading is completed, press and release file browse button, LCD display will browse the folders in the SD card.
3. By pressing folder Up or Down button to select the folder where the file you like to delete is stored.
4. Press and release Play and Pause button to enter the folder and press folder Up or Down button to select the file you like to delete.
5. Press and release SKIP/Fast Forward button, display will show Play and Delete.
6. By pressing folder Down button to select Delete, then pressing Play and Pause button, display will show Delete No or Yes.
7. Press Skip/Fast forward button to select Yes, then press Play and Pause button to delete selected file.
8. Display will show deleting and back to play mode after the file is deleted.

## Menu Button

The menu button is to set up recording quality and also system setup.

1. When the Power is on and on SD mode, press and release the menu button, the display will show Record Setup and System Setup. Press up or down button to select Record Setup or System Setup. Press Play/Pause button to confirm the selection.

a. Record Setup –

Press Play/Pause button again to enter Recording quality selection, by pressing up or down button to select recording quality to be 64kbps or 128 kbps or 192 kbps. Confirm the selection by pressing Play and Pause button.

b. System Setup –

Press Play/Pause button to enter System Setup mode. Press and release up or down button to select the set up of LCD contrast, system information, format and reset.

A) LCD Contrast –

this is to adjust LCD backlight contrast. Press and release Play and Pause button. By pressing fast forward  $\Rightarrow$  or rewind button  $\Leftarrow$  to select the required LCD contrast.

B) System Information –

press and release Play and Pause button to see the total and free SD card capacity.

C) power saving –

for power saving purpose, you may select radio auto power off time in SD band by entering power saving mode after pressing and releasing the Play and Pause button.



In power saving mode, display will show OFF, 1 min, 3 mins (initial) ..... 60 mins. Pressing folder up or own button to select required auto power off time.

To select OFF, the radio will be always on unless you switch it off.

Note:

Power saving mode won't be effective when you are playing the files or in Pause status.

D) SD format –

this is to format the SD card, please note once you select YES, the SD format will be executed and all the files in the SD card will be eliminated.

E) RESET –

this is to Reset the System Setup and back to original factory setting.

## **Trouble shooting/Reset Button**

If the radio fails to operate correctly or some digits on the display are missing or incomplete, perform the RESET procedure.

1. Turn the radio off and remove the batteries.
2. With the aid of a suitable implement (the end of a paper clip or a pen), press the RESET button located inside the battery compartment for at least 1 second, this will reset the microprocessor, clock time and clear all stations stored in the preset memory.

## **Care and Maintenance**

Do not allow this radio to be exposed to water, steam or sand. Do not leave the radio where there's excessive heat, which it could cause damage such as in a parked car.

## **Technical Information**

### **Power Source:**

Ac Power Adapter:

DC 9V 0.7A, center pin positive, diameter of center tip 2.2  $\Phi$

Battery:

4 x UM-2(C size, LR14), Alkaline or Ni-MH rechargeable battery

**Frequency Range:**

FM Band: 87.5~108MHz

AM Band: 530~1620kHz (9kHz/step) or 520~1710kHz (10kHz/step)

GB

**Electronic features:**

Speaker: 40x115mm 8 ohm 3W full range

Output Power: 0.7W @alkaline battery, 1.5W by DC-IN 9V

Output Power of Headphone: 5mW+5mW

Rechargeable Current of Charger: 0.5A

AUX-IN Level: 0.5Vrms (typical), 1Vrms (max.)

LINE-OUT Level: 0.5Vrms, 1Vrms (max.)

**MP3/WMA Features:**

SD Card Capacity: 16MB~32GB (SDHC)

SD Card Format: FAT/FAT-32

Playable Media: MP3 (16kbps~320kbps)/WMA (16kbps~192kbps)

Recording Format: MP3

Recording Quality:

64kbps (low quality)/128kbps (standard)/192kbps (high quality)

Frequency Response of SD Media Player: 40Hz~20 kHz (192kbps)

Dimension: W 220 x H 126 x D 48 mm



*If at any time in the future you should need to dispose of this product please note that: Waste electrical products should not be disposed of with household waste. Please recycle where facilities exist. Check with your Local Authority or retailer for recycling advice. (Waste Electrical and Electronic Equipment Directive)*







## Commandes

- ① Micro stéréo intégré (canal gauche)
- ② Ecran LCD
- ③ Ecran LCD
- ④ Micro stéréo intégré (canal droit)
- ⑤ Interrupteur/Mise hors tension automatique
- ⑥ Syntonisation vers le haut
- ⑦ Syntonisation vers le bas
- ⑧ Réglage de l'heure et recherche des stations
- ⑨ Sélection de bande et échelonnage de la syntonisation
- ⑩ Alarme (sonnerie)
- ⑪ Alarme (radio)
- ⑫ Préréglage des stations
- ⑬ Enregistrement programmé
- ⑭ Eclairage LCD
- ⑮ Skip/Avance rapide
- ⑯ Enregistrement
- ⑰ Touche menu
- ⑱ Modes de lecture
- ⑲ Parcourir les fichiers
- ⑳ Arrêt/Répertoire vers le bas
- ㉑ Skip/Retour rapide
- ㉒ Lecture/Pause
- ㉓ Répéter A-B/Répertoire vers le haut
- ㉔ Réglage du volume
- ㉕ Sélecteur («On/Activé» et «Off/Désactivé»)  
de l'enregistrement programmé
- ㉖ Contrôle du son Musique/Normal/News



















- ⑳ Sélecteur verrouillage
- ㉑ Support arrière
- ㉒ Antenne télescopique
- ㉓ Compartiment des piles
- ㉔ Emplacement pour carte SD
- ㉕ Prise casque
- ㉖ Prise Line-Out
- ㉗ Prise Aux-In
- ㉘ Prise DC-In
- ㉙ Sélecteur piles alcalines/rechargeables (NiMH/NiCad)
- ㉚ Touche de réinitialisation
- ㉛ Appuyez pour remplacer les piles

**F**

## **Ecran LCD de la radio et de l'horloge**

- Ⓐ Stéréo
- Ⓑ Fréquence
- Ⓒ Sommeil et snooze
- Ⓓ AM/PM
- Ⓔ Enregistrement programmé (On/Activé et Off/Désactivé)
- Ⓕ Enregistrement sur horaire (On/Activé et Off/Désactivé)
- Ⓖ Horloge
- Ⓗ Réveil par sonnerie
- Ⓘ Réveil par radio
- Ⓙ Réglage de l'heure
- Ⓚ Appareil
- Ⓛ Témoin de puissance des piles
- Ⓜ Stations mises en mémoire
- Ⓝ Verrouillage du clavier.
- Ⓞ Bande FM/AM/MW

## Symboles LCD pour lecture MP3

Etat		Lecture
		Pause
		Stop
		Avance rapide
		Retour rapide
		Record
Format fichier		Fichier MP3
		Fichier WMA
		Nom de fichier
		Nom de répertoire
Mode de lecture		Répétition d'un morceau
		Répétition du répertoire
		Répéter tout
		Lecture aléatoire
		Répétition A-B
		Caractéristiques volume ou S/B disque
		Répertoire (Parcours de fichier)
		Fichier (Parcours de fichier)

## Fonctionnement sur piles alcalines

1. Retirez le couvercle du compartiment des piles au dos de l'appareil en faisant glisser le couvercle vers l'indication OPEN («Ouvrir»).
2. Insérez 4 x piles alcalines UM-2 (taille C) dans le compartiment des piles. Vérifiez que les piles sont insérées comme indiqué à l'intérieur du compartiment des piles pour respecter leur polarité. **F**
3. Faites glisser le sélecteur des piles sur la position Alcaline et remettez le couvercle du compartiment des piles en place.

Important:

Si vous utilisez des piles alcalines, le sélecteur des piles doit être mis sur la position alcaline. Ne pas le faire pourrait gravement endommager les piles ou la radio.



4. Une baisse de puissance, une déformation du son ou un son entrecoupé indiquent que les piles doivent être remplacées.
5. Si vous n'avez pas l'intention d'utiliser la radio sur une période prolongée, il est conseillé de retirer les piles de la radio. Si vous utilisez l'appareil sur une longue période, il est conseillé d'utiliser l'adaptateur secteur fourni ou des piles rechargeables.

## Fonctionnement sur piles rechargeables

1. Retirez le couvercle du compartiment des piles au dos de l'appareil en faisant glisser le couvercle vers l'indication OPEN («Ouvrir»).
2. Insérez 4 x piles rechargeables UM-2 (taille C) dans le compartiment des piles. Vérifiez que les piles sont insérées comme indiqué à l'intérieur du compartiment des piles pour respecter leur polarité. Cette radio est conçue pour être utilisée avec des piles rechargeables nickel métal hydrure (NiMH).
3. Faites glisser le sélecteur des piles sur la position NiMH/NiCad et remettez le couvercle du compartiment des piles en place.
4. Branchez l'adaptateur secteur fourni sur la prise DC-In située sur le côté gauche de la radio d'une part et sur une prise secteur 13 A standard d'autre part.
5. Le témoin DEL autour de la prise DC clignote, signifiant que les piles sont en charge. Lorsque ce témoin cesse de clignoter, cela signifie que les piles sont entièrement rechargées. (Environ 8 heures de temps de recharge).

Important:

Si vous utilisez des piles rechargeables, le sélecteur des piles doit être mis sur la position NiMH/NiCad. Lorsque les piles sont en charge, la radio doit être éteinte. Dans le cas contraire, les piles ne seront pas entièrement rechargées.

- 
- 
6. Une baisse de puissance, une déformation du son ou un son coupé indiquent que les piles doivent être rechargées. Si la puissance des piles faiblit, le voyant piles faibles se met à clignoter sur l'écran LCD. **F**
  7. Si vous n'avez pas l'intention d'utiliser la radio sur une période prolongée, il est conseillé de retirer les piles de la radio. Si vous utilisez l'appareil sur une longue période, il est conseillé d'utiliser l'adaptateur secteur fourni ou des piles rechargeables.

### **Utilisation de l'adaptateur secteur fourni**

L'adaptateur secteur fourni est un adaptateur 9 Volts sortie DC 700 mA à broche centrale positive.

1. Insérez l'adaptateur secteur sur la prise DC-In située sur le côté gauche de la radio.
2. Branchez l'adaptateur secteur sur une prise secteur standard de 13 A.

Si l'adaptateur secteur est branché sur la radio et sur une prise secteur, les piles sont automatiquement désactivées.

Débranchez l'adaptateur secteur de la prise secteur lorsque la radio n'est pas utilisée.

## Réglage de l'horloge

1. L'horloge peut être réglée lorsque la radio est allumée ou éteinte.
2. L'écran affiche " - : - - " lorsque les piles sont mises en place ou si la radio est branchée sur une prise secteur.
3. Maintenez la touche de réglage de l'horloge  enfoncée jusqu'à ce que le symbole de réglage de l'horloge et l'emplacement des années clignotent à l'écran et qu'un signal sonore se fasse entendre.
4. Appuyez sur la touche de syntonisation vers le haut/vers le bas pour choisir l'année.
5. Recommencez la procédure indiquée ci-dessous pour choisir le mois, le jour, l'heure et les minutes.
6. Lorsque ce processus est terminé, l'écran LCD cesse de clignoter et affiche l'heure actuelle.

## Fonctionnement de la radio

Cette radio dispose de trois méthodes de syntonisation: par balayage, manuelle ou par rappel des stations mises en mémoire.



## Syntonisation par balayage

1. Appuyez sur l'interrupteur pour allumer la radio.
2. Utilisez la touche Bande pour sélectionner une bande de fréquence.  
Pour la bande FM, allongez et orientez l'antenne télescopique pour améliorer la qualité de la réception. **F**  
Pour la bande AM (MW), déplacez la radio pour améliorer le signal.
3. Appuyez sur la touche Scan  et relâchez immédiatement (si vous appuyez sur cette touche plus de 2 secondes, le réglage de l'horloge se mettra en marche). La recherche vers le haut démarrera et s'arrêtera automatiquement dès qu'une station dont le signal est bon est trouvée. Appuyez de nouveau sur la touche Scan pour reprendre la recherche à partir de cette station.

La radio continuera la recherche de stations disponibles si vous n'appuyez pas de nouveau sur la touche Scan lorsque qu'une station de radio est trouvée.

4. Utilisez le bouton rotatif de contrôle du volume pour obtenir le niveau de son requis.
5. Pour éteindre la radio, appuyez sur l'interrupteur. Le message «OFF» s'affichera à l'écran.

## Syntonisation/Recherche de station manuelle

1. Appuyez sur l'interrupteur pour allumer la radio.
2. Utilisez la touche «bande» pour sélectionner une bande de fréquence. Réglez l'antenne comme décrit ci-dessus.
3. Une simple pression sur la touche de syntonisation vers le haut ou vers le bas permet de changer la fréquence avec les échelons suivants:
  - FM: 50 ou 100 kHz
  - AM (MW): 9 ou 10 kHz
4. Maintenez l'une des touches de syntonisation, vers le haut ou vers le bas, enfoncée, jusqu'à ce que la fréquence affichée à l'écran défile rapidement et relâchez la touche. La radio effectuera une recherche sur la bande de fréquence sélectionnée et s'arrêtera automatiquement dès qu'une station au signal suffisamment fort est trouvée.
5. Utilisez le bouton rotatif de contrôle du volume pour obtenir le niveau de son requis.
6. Pour éteindre la radio, appuyez sur l'interrupteur. Le message «OFF» s'affichera à l'écran.

## Mise en mémoire de stations

Pour chaque bande de fréquence, 5 emplacements de mémoire sont disponibles.

1. Appuyez sur l'interrupteur pour allumer la radio. F
2. Recherchez la station de votre choix grâce à l'une des méthodes décrites ci-dessus.
3. Maintenez le numéro de programmation de station requis enfoncé jusqu'à ce que la radio émette un signal sonore.  
Le numéro de programmation s'affiche et la station sera enregistrée sous ce numéro.
4. Recommencez ce processus pour les autres numéros de programmation.
5. Vous pouvez enregistrer d'autres stations sur les numéros de programmation déjà enregistrés en procédant comme indiqué ci-dessus.

## Rappel des stations mises en mémoire

1. Appuyez sur l'interrupteur pour allumer la radio.
2. Sélectionnez la bande de fréquence requise.
3. Appuyez brièvement sur la touche de programmation requise: le numéro de programmation et la fréquence de la station s'affichent.









## **Réglage du réveil par la radio**

Lorsque le réveil par la radio est sélectionné, la radio s'allumera et passera la station de radio choisie à l'heure de réveil sélectionnée. Le réveil fonctionnera pendant une heure, à moins de l'éteindre en appuyant sur l'interrupteur. Appuyez sur l'interrupteur lorsque la fonction de réveil est activée pour annuler cette fonction pendant 24 heures.

Le réveil ne peut être activé que si l'heure du radio réveil et celle de la fonction réveil sont définies.



## a. Réglage de l'heure de réveil







1. Il est possible de régler le réveil que le poste soit éteint ou allumé.
2. Appuyez brièvement sur la touche réveil . Le symbole du réveil s'affiche.
3. Maintenez la touche  enfoncée pendant plus de 2 secondes. Un signal sonore se fera entendre.
4. L'affichage des heures se mettra à clignoter. Utilisez la touche de syntonisation vers le haut/vers le bas pour sélectionner l'heure, puis appuyez de nouveau sur la touche  pour confirmer le réglage de l'heure.
5. Procédez de la même manière pour régler les minutes. Appuyez de nouveau sur la touche  pour terminer le réglage de l'heure de réveil.
6. Durant le réglage de l'heure de réveil, les coordonnées de la dernière fréquence radio utilisée clignoteront également sur l'écran. Appuyez sur la touche de syntonisation vers le haut/vers le bas pour sélectionner la station souhaitée pour le réveil ou appuyez simplement sur une touche de numéro de programmation pour sélectionner la station de réveil.
7. Appuyez de nouveau sur la touche  pour terminer le réglage de la fonction de réveil.
8. Maintenez la touche réveil  enfoncée pendant 2 secondes pour annuler la fonction de réveil. Le symbole de la fonction de réveil disparaîtra de l'écran, suivi d'un signal sonore.

Remarque:

Si une nouvelle station de réveil n'est pas sélectionnée, la dernière station de réveil programmée sera sélectionnée.

## Réglage de la fonction de réveil par sonnerie HWS (Humane Wake System)

Un signal sonore se fera entendre lorsque la sonnerie de réveil HWS est sélectionnée. Le volume du signal sonore augmentera toutes les 15 secondes durant une minute. Le son sera ensuite coupé pendant une minute avant que le cycle ne reprenne. Le réveil HWS fonctionnera pendant une heure, à moins de l'éteindre en appuyant sur l'interrupteur. Appuyez sur l'interrupteur lorsque la fonction de réveil est activée pour annuler cette fonction pendant 24 heures.



1. Il est possible de configurer la fonction de réveil HWS si le poste est éteint ou allumé.
2. Appuyez sur la touche de sonnerie HWS  et relâchez. Le symbole s'affiche à l'écran.
3. Maintenez la touche  enfoncée pendant plus de 2 secondes. Un signal sonore se fera entendre et les chiffres des heures se mettront à clignoter.
4. Appuyez sur la touche de syntonisation vers le haut/vers le bas pour sélectionner l'heure de réveil et appuyez de nouveau sur la touche  pour que les minutes se mettent à clignoter.
5. Appuyez sur la touche de syntonisation vers le haut/vers le bas pour sélectionner les minutes du réveil. Appuyez ensuite de nouveau sur la touche  pour terminer le réglage de l'heure de réveil. L'écran affiche  lorsque les réglages du réveil par sonnerie sont terminés.
6. Pour activer ou désactiver la fonction de réveil, maintenez la touche de réveil par sonnerie  enfoncée plus de 2 secondes. Un signal sonore se fera entendre.

## Fonction Snooze

1. Lorsque la sonnerie du réveil est en marche, appuyez sur n'importe quelle touche, sauf sur l'interrupteur, pour activer la fonction Snooze. Le son de la radio et de la sonnerie HWS sera coupé pendant 5 minutes avant de reprendre.
2. Sur l'écran, les symboles de la fonction snooze **z z Z** et du réveil clignoteront tous les deux. La fonction snooze peut être répétée pendant une heure à partir de l'heure initiale de réveil.

## Fonction Sommeil

Avec la fonction de minuterie sommeil, l'appareil s'éteint automatiquement lorsqu'un laps de temps prédéfini s'est écoulé.

1. Maintenez l'interrupteur enfoncé pendant plus de 2 secondes. Un signal sonore se fait entendre et l'écran fait défiler les durées proposées dans l'ordre suivant: 60-45-30-15-120-90-60. Relâchez l'interrupteur lorsque la durée de votre choix s'affiche. Le symbole  s'affiche sur l'écran et la radio passe la dernière station sélectionnée.
2. Pour annuler la fonction de minuterie sommeil, appuyez simplement sur l'interrupteur. Le symbole  disparaît et la radio s'éteint.

## Rétro-éclairage de l'écran

Appuyez sur l'une des touches pour que l'écran LCD s'allume pendant à peu près 7 secondes. Durant la recherche de station et lorsque la fonction de réveil est en marche, l'écran reste également allumé. Vous pouvez également régler le niveau de luminosité de l'écran LCD en appuyant brièvement sur la touche  pour sélectionner le niveau de luminosité: faible, moyen, élevé et désactivé.

## Configuration du format d'horloge

### 12 heures/24heures

Lorsque la radio est éteinte, maintenez la touche bande/step enfoncée pendant environ 5 secondes. L'écran affichera 12H. Appuyez sur la touche de syntonisation vers le haut/vers le bas pendant de nouveau 5 secondes. L'indication 12H se mettra à clignoter. Appuyez sur la touche de syntonisation vers le haut/vers le bas pour sélectionner le format 24H et appuyez sur la touche bande/step pour terminer la configuration.



## Réglage de l'échelon de syntonisation

Les échelons de syntonisation varient selon le pays d'achat de la radio. Si vous avez acheté cette radio en Europe et souhaitez l'utiliser en Amérique du Nord ou du Sud, il vous faudra peut-être modifier l'échelon de syntonisation pour que la radio puisse fonctionner normalement. Après avoir réglé le format 12H/24H, l'écran affichera FM et 50 kHz (échelon de syntonisation) se mettra à clignoter, suivi d'un signal sonore. En appuyant sur la touche de syntonisation vers le haut/vers le bas, vous pouvez faire passer l'échelon de syntonisation à 100 kHz. Appuyer de nouveau sur la touche bande/step pour valider et quitter cette fonction de réglage de l'échelon de syntonisation de la bande FM. Après avoir effectué ce réglage de syntonisation FM, l'écran affichera MW et 9 kHz se mettra à clignoter. Appuyez sur la touche de syntonisation vers le haut/vers le bas pour sélectionner un échelon de 10 kHz. Appuyez sur la touche band/step pour terminer la configuration.

## Prise casque

La prise casque 3,5 mm située sur le côté gauche de votre radio vous permet d'utiliser la radio sur écouteurs ou oreillettes. Le son du haut-parleur est coupé dès qu'un câble est branché sur cette prise.

## **Fonctionnement de la radio - Aux In**

1. Branchez une source audio mono ou stéréo (telle qu'un baladeur CD ou un lecteur MP3) sur la prise Aux In.
2. Appuyez sur la touche Bande pour sélectionner la bande AUX. Le message «AUX» s'affichera à l'écran.
3. Régler le volume pour améliorer votre confort d'écoute.

## **Fonctionnement de la radio - Line Out**

Vous pouvez vous servir de la radio comme amplificateur en reliant cette entrée à une chaîne Hi-fi ou en utilisant cette entrée pour effectuer un enregistrement en stéréo à partir d'un programme audio.

## Sélecteur verrouillage

Le sélecteur verrouillage permet d'éviter toute action involontaire sur la radio. Positionnez le sélecteur verrouillage situé sur le côté droit de la radio sur «On» («Activé»). L'icône verrouillage apparaît sur l'écran. L'interrupteur et toutes les autres touches seront désactivés. Cela permet d'éviter une mise en marche involontaire de l'appareil lorsque la radio est rangée dans une valise ou dans un étui. Pour débloquer l'appareil, positionnez tout simplement le sélecteur sur «Off» («Désactivé»). L'icône verrouillage disparaît de l'écran.

## Réglages du son

Le sélecteur de réglage du son permet de régler les effets de son en fonction de l'émission que vous écoutez. Sélectionnez la position Musique lorsque vous écoutez une émission musicale et News lorsque vous écoutez un enregistrement vocal.

## Enregistrement programmé

Le PR-D8 peut enregistrer une émission audio sélectionnée sur une carte SD ou en format MP3 sur une période précise à partir d'un moment donné.

1. Appuyez sur l'interrupteur pour allumer l'appareil.
2. Vérifiez que l'heure est correctement réglée avant de procéder à la programmation de l'enregistrement.
3. Appuyez brièvement sur la touche TIMER REC pour afficher l'heure d'enregistrement précédemment sélectionnée.
4. Maintenez la touche TIMER REC enfoncée jusqu'à ce que TIMER REC ON apparaisse sur l'écran et que les chiffres des heures clignotent.
5. Appuyez sur la touche de syntonisation vers le haut ou vers le bas pour sélectionner l'heure d'enregistrement. Appuyez ensuite de nouveau sur la touche TIMER REC et recommencez l'opération pour sélectionner les minutes.
6. Appuyez de nouveau sur la touche TIMER REC pour terminer le réglage de l'heure de démarrage de l'enregistrement. Le message TIMER REC OFF clignotera sur l'écran.
7. Appuyez sur la touche de syntonisation vers le haut/vers le bas pour sélectionner l'heure de fin de l'enregistrement. Appuyez sur la touche TIMER REC pour terminer le réglage de l'enregistrement programmé.
8. Positionnez la touche Timer Recording située sur le côté droit sous le bouton du volume sur «ON» («Activé»). L'écran affichera TIMER REC pour indiquer que l'enregistrement programmé est configuré.

9. Appuyez sur la touche Bande pour sélectionner MW, FM, SD (microphone) ou AUX IN. Appuyez sur la touche de syntonisation vers le haut/vers le bas ou sur les touches de programmation pour sélectionner la station à enregistrer. Lorsque l'enregistrement est fait à partir de la bande Aux In, vérifiez que l'appareil audio externe (lecteur MP3 ou baladeur CD) est branché sur la prise Aux In et allumé. Si vous souhaitez effectuer l'enregistrement à partir du micro intégré, appuyez sur la touche Bande pour sélectionner SD.
10. Appuyez brièvement sur la touche REC pour terminer le réglage de l'enregistrement programmé.
11. L'enregistrement démarrera à partir de l'heure de démarrage de l'enregistrement et s'arrêtera à l'heure de fin de l'enregistrement.
12. L'enregistrement sera sauvegardé sur la carte SD sous divers répertoires. Si l'enregistrement est effectué à partir de la radio (FM/AM), le répertoire d'enregistrement sera Radio. Si l'enregistrement est effectué à partir du micro, le répertoire d'enregistrement sera Microphone et le fichier VOC. Si l'enregistrement est effectué à partir d'un périphérique branché sur la prise Aux In, le répertoire d'enregistrement sera AUX IN et le nom de fichier sera AUX.

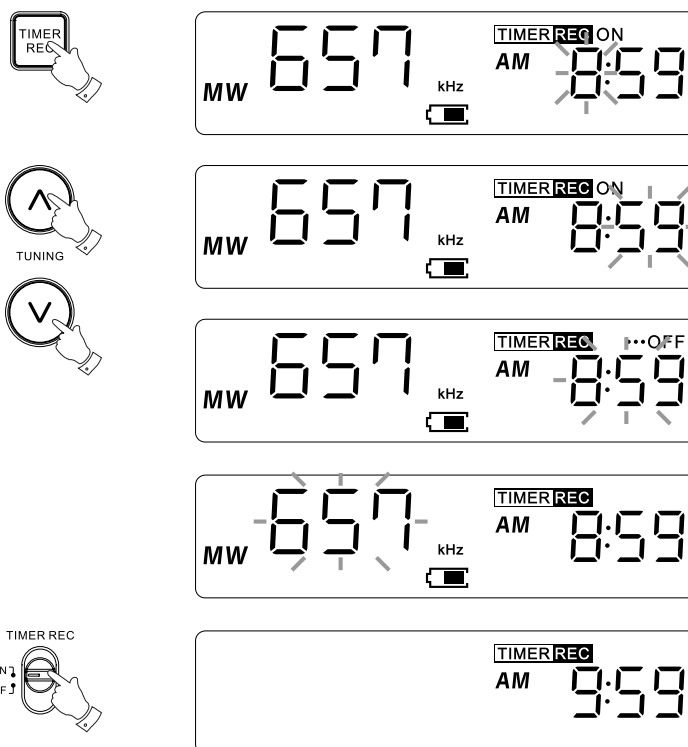

**Remarque:**

Lorsque la fonction d'enregistrement programmé est activée, la radio ou le périphérique branché sur Aux In s'allumeront automatiquement. Par conséquent, nous vous conseillons de régler le volume au niveau minimum avant de finaliser la configuration de l'enregistrement programmé.

**Remarque:**

Vous pouvez sélectionner la qualité de l'enregistrement en appuyant sur la touche MENU et en sélectionnant Record Setup (Configuration de l'enregistrement) comme décrit ci-dessous.

## **Annulation de l'enregistrement programmé**

Pour annuler la configuration de l'enregistrement programmé, positionnez la touche Timer Recording sur «OFF» («Désactivé»).

**F**

## **Lecture de fichiers MP3 ou WMA Files sur carte SD**

Une carte Secure Digital (SD ou SDHC) permet de faire passer des fichiers MP3 ou WMA sur le PR-D8. Vous pouvez également effectuer un enregistrement à partir du PR-D8 sur une carte SD, SDHC en format MP3.

Toutes sortes de cartes SD ont été testées sur le PR-D8. Les cartes SD d'une capacité maximum de 2 GB et les cartes SDHC d'une capacité maximum de 32 GB sont prises en charge. Il existe toutefois de nombreuses sortes de cartes et leur compatibilité sur le PR-D8 n'est pas toujours garantie. La mémoire doit employer le système de classement FAT ou FAT 32 pour fonctionner sur le PR-D8.

Ramarque:

Les cartes SD de moins de 2GB devraient être utilisées avec le système de fichier FAT.

Les cartes SDHC de plus de 4 GB devraient être utilisées avec le système de fichier FAT32.

L'emplacement pour carte SD est situé sur le côté gauche de l'appareil. Pour insérer une carte SD dans votre radio, enfoncez la carte, face imprimée sur le dessus, dans son emplacement jusqu'à ce qu'elle soit enclenchée. Pour retirer la carte SD, enfoncez-la davantage puis retirez-la.

## Lecture MP3/WMA - SD

1. Après avoir inséré une carte SD, appuyez sur l'interrupteur pour allumer la radio puis sur la touche Bande pour sélectionner SD. L'écran LCD du lecteur MP3 affichera «reading» («lecture en cours») et le nombre de fichiers et répertoires stockés sur la carte SD apparaitront.
2. Appuyez sur la touche Lecture/Pause pour démarrer la lecture de la carte SD. L'écran affichera les numéros du premier dossier et le premier fichier □ 001 et ▣ 001.
3. Pour mettre sur pause, appuyez sur la touche Lecture/Pause. Pour reprendre la lecture, appuyez de nouveau sur la touche Lecture/Pause.
4. Pour arrêter la lecture, appuyez sur la touche Stop ■.

Si vous mettez l'appareil en mode veille sans appuyer sur la touche Stop, la lecture du dernier fichier reprendra lorsque l'appareil sera de nouveau mis en marche.



## Sélection d'un fichier

1. Lorsqu'une carte SD est en cours de lecture, appuyez sur les touches avance ou retour rapide pour passer au fichier de votre choix. Le numéro de fichier correspondant s'affiche sur l'écran. Si la carte comporte plus d'un répertoire, tous les fichiers du répertoire en cours devront être lus avant que la lecture du répertoire suivant ne démarre.
2. Vous pouvez également ignorer un fichier lorsque le lecteur est sur stop. Pour avancer ou revenir au fichier de votre choix, appuyez sur la touche avance rapide ou retour rapide et relâchez cette touche lorsque le numéro de piste souhaité s'affiche.
3. Appuyez sur la touche Lecture/Pause pour démarrer la lecture du fichier sélectionné.

Le PR-D8 supportera un maximum de 200 dossiers ou 999 fichiers.

## **Fonction Recherche**

1. Lorsque qu'une carte SD est en cours de lecture, maintenez la touche avance rapide ou retour rapide enfoncée. Relâchez la touche lorsque vous avez atteint la partie du fichier en cours que vous souhaitez écouter.

## **Passer à un autre répertoire**

1. Lorsque la carte SD est en mode de lecture ou sur stop, maintenez la touche répertoire vers le haut/A-B ou répertoire vers le bas/STOP pour passer au fichier suivant. La lecture du premier fichier du répertoire suivant ou précédent démarrera.

## **Parcourir les répertoires**

Pour accélérer la recherche de répertoires, vous pouvez également utiliser la touche Parcours de fichiers et appuyer sur la touche Répertoire vers le haut ou Répertoire vers le bas pour effectuer une recherche de répertoire. Appuyez sur la touche Lecture/Pause pour démarrer la lecture du fichier lorsque le répertoire souhaité a été trouvé.

## Mode de lecture

En cours de lecture de carte SD, appuyez brièvement sur la touche MODE DE LECTURE pour sélectionner le mode de lecture.

Répéter 1 -

F

pour repasser le fichier en cours de lecture.

Répéter Répertoire -

pour repasser tous les fichiers du répertoire en cours de lecture.

Répéter tout -

pour repasser tous les répertoires de la carte SD.

Aléatoire -

pour faire passer dans un ordre aléatoire les fichiers de la carte SD.

## Répétition d'une section A-B

Si vous souhaitez faire passer en boucle une section précise d'un fichier (par ex. dans le cadre d'un cours de langue), appuyez sur la touche <A-B> pour sélectionner le départ de la section à passer en boucle. Appuyez de nouveau sur la touche <A-B> pour sélectionner la fin de la section à passer en boucle. La radio repassera uniquement la section sélectionnée et cette fonction sera affichée à l'écran.

Pour annuler la fonction de répétition, appuyez de nouveau sur la touche <A-B>. L'icône  disparaîtra de l'écran.

## **Enregistrer sur une carte SD**

Le PR-D8 est conçu pour que vous puissiez effectuer des enregistrements sur des périphériques de stockage mémoire SD/SDHC. L'enregistrement est effectué en format MP3 à un débit au choix de 64k ou 128k (configuration initiale) ou 192k bits par seconde.

La mémoire doit employer le système de classement FAT ou FAT 32 pour fonctionner sur le PR-D8. Les cartes SD sont en général livrées déjà formatées ou peuvent être formatées sur un PC muni d'un lecteur carte adapté.

Il est possible d'effectuer un enregistrement sur une carte SD contenant déjà des fichiers enregistrés à partir de la radio ou de votre ordinateur. Les fichiers enregistrés seront alors ajoutés à ceux déjà inscrits sur la carte SD.

## Enregistrement

1. Sélectionnez la source d'enregistrement requise (MW/FM/AUX / SD – Microphone) en appuyant sur la touche Bande. Réglez le volume sur le niveau d'écoute requis (le volume de l'enregistrement ne sera pas modifié).
2. Insérez la carte SD.
3. Sélectionnez le débit d'enregistrement en appuyant sur la touche Menu. L'écran affichera Record Setup (Configuration enregistrement). Appuyez brièvement sur la touche Lecture/Pause pour sélectionner la qualité d'enregistrement (configuration initiale à 128 kbps). Appuyez sur la touche ↕ pour sélectionner 64k, 128k ou 192k et confirmez le réglage en appuyant sur la touche Lecture/Pause.
4. Appuyez sur la touche RECORD («Enregistrer») jusqu'à ce «reading» («Lecture en cours») soit affiché.
5. Appuyez sur la touche Lecture/Pause pour démarrer l'enregistrement. L'écran clignote durant l'enregistrement et la touche Record (enregistrement) apparaît en rouge pour indiquer que l'enregistrement est en cours.
6. Pour arrêter l'enregistrement, appuyez sur la touche STOP. L'écran affiche le message «saving» («sauvegarde en cours»), puis «reading» («lecture en cours») suivi du nombre de fichiers et de répertoires indiquant que le fichier d'enregistrement est sauvegardé en tant que répertoire d'enregistrement sur la carte SD.

## Lecture de l'enregistrement

1. Une fois l'enregistrement terminé, appuyez brièvement sur la touche Parcours de fichier  puis utilisez la touche Répertoire vers le haut/vers le bas pour rechercher le dossier ENREGISTREMENT.
2. Appuyez brièvement sur la touche Lecture/Pause. L'écran affiche Radio (enregistrement à partir de la radio), AUXIN (enregistrement à partir d'un appareil externe) et MIC (enregistrement à partir du micro intégré).
3. Appuyez de nouveau brièvement sur la touche Lecture/Pause pour sélectionner les fichiers requis enregistrés à partir des diverses sources audio.
4. Appuyez de nouveau brièvement sur la touche Lecture/Pause pour écouter l'enregistrement.
5. Appuyez sur la touche Stop pour arrêter la lecture.

## Suppression de fichiers WMA/MP3

Le PR-D8 permet de supprimer les fichiers WMA/MP3 (mais pas les répertoires) stockés sur une carte SD. Pour supprimer les fichiers:

1. Insérez une carte SD dans l'emplacement pour carte SD puis sélectionnez la position SD en appuyant sur la touche Bande.
2. Lorsque la lecture de la carte SD est terminée, appuyez brièvement sur la touche Parcours de fichiers. L'écran LCD fera défiler les répertoires de la carte SD.
3. Utilisez la touche Répertoire vers le haut ou vers le bas pour sélectionner le répertoire dans lequel se trouve le fichier à supprimer.
4. Appuyez brièvement sur la touche Lecture/Pause pour accéder au répertoire et appuyez sur la touche Répertoire vers le haut ou vers le bas pour sélectionner le fichier que vous souhaitez supprimer.
5. Appuyez brièvement sur la touche SKIP/Avance rapide. L'écran affichera Play (Lecture) et Delete (Supprimer).
6. Utilisez la touche Répertoire vers le bas pour sélectionner Delete, puis appuyez sur la touche Lecture/Pause. L'écran affichera Delete No or Yes (Supprimer Non ou Oui).
7. Appuyez sur la touche Skip/Avance rapide pour sélectionner Yes, puis appuyez sur la touche Lecture/Pause pour supprimer le fichier sélectionné.
8. Le message «Deleting» («Suppression en cours») s'affichera et l'appareil reviendra en mode lecture une fois le fichier supprimé.

## Touche Menu

La touche Menu permet de configurer la qualité d'enregistrement ainsi que le système.

1. Lorsque l'appareil est mis sous tension et en mode SD, appuyez brièvement sur la touche Menu. L'écran affichera Record Setup (Configuration enregistrement) et System Setup (Configuration système). Appuyez vers le haut ou vers le bas pour sélectionner Record Setup (Configuration enregistrement) ou System Setup (Configuration système). Appuyez sur la touche Lecture/Pause pour confirmer la sélection.

a. Configuration enregistrement –

Appuyez de nouveau sur la touche Lecture/Pause pour accéder à la sélection de la qualité d'enregistrement et sur les touches vers le haut ou vers le bas pour choisir une qualité d'enregistrement de 64kbps, 128 kbps ou 192 kbps.

Appuyez sur la touche Lecture/Pause pour confirmer la sélection.

b. Configuration système –

Appuyez sur la touche Lecture/Pause pour accéder au mode de configuration du système. Appuyez brièvement sur la touche vers le haut ou vers le bas pour sélectionner les paramètres du contraste de l'écran LCD, les informations système, le format et la réinitialisation.

A) Contraste LCD –

cette option permet d'ajuster le contraste du rétro-éclairage de l'écran LCD. Appuyez brièvement sur la touche Lecture/Pause. Utilisez les touches Avance rapide ⇨ ou Retour rapide ⇧ pour sélectionner le niveau de contraste requis.



B) Informations système –  
appuyez brièvement sur la touche Lecture/Pause pour obtenir la capacité totale et la capacité disponible de la carte SD.

**F**

C) Economie d'énergie –  
afin d'économiser de l'énergie, vous pouvez choisir une heure d'arrêt automatique en mode SD. Pour cela, appuyez brièvement sur la touche Lecture/Pause et accédez au mode économie d'énergie. En mode économie d'énergie, l'écran affichera OFF (désactivé), 1 min, 3 mins (durée initiale)..... 60 mins. Utilisez les touches Répertoire vers le haut ou vers le bas pour sélectionner l'heure d'arrêt automatique requise. Si vous sélectionnez OFF (désactivé), la radio restera allumée à moins de l'éteindre manuellement.

Remarque:

Le mode d'économie d'énergie ne fonctionne pas si vous faites passer des fichiers ou lorsque l'appareil est sur pause.

D) Formatage SD –  
cette fonction permet de formater la carte SD. Attention: lorsque vous avez sélectionné YES (Oui), le formatage SD sera exécuté et tous les fichiers sur la carte SD seront effacés.

E) REINITIALISATION –  
cette option permet de réinitialiser la configuration du système et de rétablir les paramètres d'usine.

## Dépannage/Touche réinitialisation

Si la radio ne fonctionne pas normalement ou si des chiffres manquent ou sont incomplets sur l'écran, effectuez une réinitialisation.

1. Eteignez la radio et retirez les piles.
2. A l'aide d'un instrument adéquat (l'embout d'un trombone ou crayon), appuyez au minimum 1 seconde sur la touche RESET (Réinitialisation) située à l'intérieur du compartiment des piles. Ceci permet de rétablir les paramètres du microprocesseur, de l'horloge, et d'effacer toutes les stations mises en mémoire.

## Nettoyage et entretien

Protégez cette radio de l'eau, de la vapeur ou du sable. Ne laissez pas la radio dans un endroit surchauffé, comme dans une voiture garée au soleil, car cela pourrait l'endommager.

## Caractéristiques techniques

### Alimentation requise:

Adaptateur alimentation secteur:

DC 9 V 0,7 A, broche centrale positive,  
diamètre de l'embout central 2.2

Piles:

4 piles UM-2(Taille C, LR14) alcalines ou rechargeables Ni-MH

### **Gamme de fréquence:**

Bande FM: 87.5~108MHz

Bande AM:

530~1620kHz (échelon de 9kHz) ou

520~1710kHz (échelon de 10kHz)

F

### **Caractéristiques électroniques:**

Haut-parleur: 40x115 mm 8 ohm 3 W amplitude complète

Puissance électrique: 0,7 W @pile alcaline, 1,5 W sur DC-IN 9 V

Puissance de sortie sur casque: 5mW+5mW

Puissance de charge du chargeur: 0,5A

Niveau AUX-IN: 0.5 Vrms (classique), 1 Vrms (max.)

Niveau LINE-OUT: 0.5 Vrms, 1 Vrms (max.)

### **Caractéristiques MP3/WMA:**

Capacité de carte SD: 16MB~32GB (HCSD)

Format de carte SD: FAT-12/FAT-16/FAT-32

Fichiers compatibles:

MP3 (16kbps~320kbps)/WMA (16kbps~192kbps)

Format d'enregistrement: MP3

Qualité d'enregistrement:

64 kbps (qualité inférieure)/128 kbps (standard)/

192 kbps (qualité supérieure)

Réponse en fréquence du lecteur multimédia SD:

40 Hz~20 kHz (192 kbps)

Dimensions: 220(L) x 126(H) x 48(P) mm



*Si à l'avenir vous devez vous débarrasser de ce produit, veuillez noter que: Les produits électriques ne peuvent pas être jetés avec le reste des déchets ménagers. Si possible, amenez l'appareil à un centre de recyclage. Vérifiez auprès de votre municipalité ou de votre détaillant pour en savoir plus sur le recyclage. (Directive relative aux déchets d'équipements électriques et électroniques).*



## Controles

- ① Micrófono estéreo integrado (canal izquierdo)
- ② Pantalla LCD
- ③ Pantalla LCD
- ④ Micrófono estéreo integrado (canal derecho)
- ⑤ Power/Auto Shut Off (Encendido/Apagado automático)
- ⑥ Tuning Up (Sintonizar arriba)
- ⑦ Tuning Down (Sintonizar abajo)
- ⑧ Time Set (Fijar hora) y Station Scan (Buscar estaciones)
- ⑨ Band Selection (Selección de banda) y Tuning Step (Paso de sintonización)
- ⑩ Alarm (Buzzer) (Alarma (Timbre))
- ⑪ Alarm (Radio) (Alarma (Radio))
- ⑫ Station Presets (Estaciones preprogramadas)
- ⑬ Timer Recording (Grabación programada)
- ⑭ Iluminación LCD
- ⑮ Skip/Fast Forward (Siguierte/Adelantado rápido)
- ⑯ Recording (Grabando)
- ⑰ Botón Menu (Menú)
- ⑱ Play Modes (Modos de reproducción)
- ⑲ File Browse (Explorar archivos)
- ⑳ Stop/Folder down (Detener/Carpeta abajo)
- ㉑ Skip/Fast Rewind (Anterior/Retroceso rápido)
- ㉒ Play/Pause (Reproducir/Pausa)
- ㉓ Repeat A–B/Folder Up (Repetición A-B/Carpeta arriba)
- ㉔ Control Volume (Volumen)
- ㉕ Interruptor Timer Recorder (Grabadora programada) (Activar y Desactivar)

- ②6 Control Tone Music/Normal/News (Música/Normal/Noticias)
- ②7 Interruptor Lock (Bloquear)
- ②8 Soporte trasero
- ②9 Antena telescópica
- ③0 Compartimiento de baterías
- ③1 Ranura para tarjetas SD
- ③2 Salida para auriculares
- ③3 Salida Line-Out
- ③4 Entrada Aux-In
- ③5 Entrada DC-In
- ③6 Interruptor de baterías Alkaline/Rechargeable (NiMH/NiCad)
- ③7 Botón Reset (Restaurar)
- ③8 Presionar para cambiar las baterías

**E**

## **Pantalla LCD para la radio y el reloj**

- Ⓐ Estéreo
- Ⓑ Frecuencia
- Ⓒ Temp. de apagado y Repetición de alarma
- Ⓓ AM/PM
- Ⓔ Temporizador de grabación (On y Off)
- Ⓕ Temporizador de grabación (On y Off)
- Ⓖ Reloj
- Ⓗ Alarma con timbre
- Ⓘ Alarma con radio
- Ⓙ Ajustar la hora
- Ⓚ Unidad
- Ⓛ Indicador de carga de baterías
- Ⓜ Estaciones preprogramadas
- Ⓝ Bloqueo de teclas
- Ⓞ Banda FM/AM/MW



## Símbolos LCD para el reproductor MP3

Estado		Reproducción
		Pausa
		Detención
		Adelantado rápido
		Retroceso rápido
		Record
Formato de archivo		Archivo MP3
		Archivo WMA
		Nombre de archivo
		Nombre de carpeta
Modo de reproducción		Repetir uno
		Repetir carpeta
		Repetir todo
		Reproducción aleatoria
		Repetición A-B
		Etiqueta de volumen o Núm. de serie del disco
		Carpeta (Exploración de archivos)
		Archivo (Exploración de archivos)

E

## **Funcionamiento con baterías usando baterías alcalinas**

1. Quite la tapa de baterías de la parte trasera de la unidad deslizando la tapa hacia la dirección de OPEN.
2. Inserte 4 x baterías alcalinas UM-2 (tamaño C) en el compartimiento. Asegúrese de insertar las baterías con los polos puestos correctamente como se indica en el interior del compartimiento de baterías.
3. Deslice el interruptor de baterías a la posición Alkaline y después vuelva a colocar la tapa de baterías.

Importante:

Cuando use baterías alcalinas, el interruptor de las baterías debe colocarse en la posición para alcalinas (Alkaline). De lo contrario, las baterías o radio podrían dañarse gravemente.

4. Disminución de potencia, distorsión y un “sonido intermitente” son señales de que las baterías podrían requerir cambiarse.
5. Si la radio dejará de usarse durante un periodo extendido de tiempo, se recomienda sacar las baterías de la radio. Para oír durante mucho tiempo, recomendamos usar el adaptador AC incluido o baterías recargables.

## Funcionamiento con baterías recargables

1. Quite la tapa de las baterías del reverso de la unidad deslizando la tapa en dirección de OPEN.
2. Inserte 4 x baterías UM-2 (tamaño C) en el compartimiento de baterías. Asegúrese de que todas las baterías estén insertadas con los polos correctamente como se muestra dentro del compartimiento de baterías. La radio está diseñada para usarse con baterías recargables de hidruro de níquel-metal (NiMH).
3. Deslice el interruptor a la posición NiMH/NiCad y vuelva a colocar la tapa de baterías.
4. Conecte el adaptador de corriente AC incluido a la entrada DC-In de la parte izquierda de la radio y enchufe el adaptador a una toma de corriente estándar de 13ª.
5. El indicador LED DC parpadeará indicando que las baterías se están cargando. Cuando el indicador LED DC deje de parpadear significa que las baterías están completamente cargadas. (El tiempo de recarga aproximado es 8 horas).

Importante:

Cuando use baterías recargables, el interruptor de baterías deberá ponerse en la posición NiMH/NiCad. LA radio deberá apagarse al recargar las baterías. De lo contrario, las baterías no podrán cargarse a su carga completa.

6. Disminución de potencia, distorsión y un “sonido intermitente” son señales de que las baterías podrían requerir recarga. Si la potencia de las baterías disminuye, el indicador de batería baja empezará a parpadear en la pantalla LCD.
7. Si la radio dejará de usarse durante un periodo extendido de tiempo, se recomienda sacar las baterías de la radio. Para oír durante mucho tiempo, recomendamos usar el adaptador AC incluido o baterías recargables.

## Uso del adaptador de corriente AC provisto

El adaptador AC incluido tiene una salida DC de 9 voltios, 700 mA, punta central positiva.

1. Inserte la clavija del adaptador AC en la entrada DC de la parte izquierda de la radio.
2. Enchufe el adaptador AC a una toma de corriente estándar de 13A. Cuando el adaptador AC esté conectado a la radio y a la toma de corriente AC, las baterías se desactivarán automáticamente.

El adaptador AC deberá desconectarse de la toma AC cuando la radio no esté en uso.

## Ajustar el reloj

1. El reloj puede ajustarse de dos maneras; la radio deberá estar encendida o apagada.
2. La pantalla mostrará “ - : - - ” cuando las baterías estén instaladas o cuando la radio esté enchufada en una toma de corriente AC.
3. Pulse y sostenga el botón Time Set  hasta que parpadee el símbolo de ajuste de reloj de la pantalla LCD, así como los dígitos del año seguido de un pitido.
4. Pulse el botón Tuning Up/Down para fijar el año requerido.
5. Siga el procedimiento anterior para fijar el mes, el día, la hora y los minutos.
6. La pantalla LCD dejará de parpadear y mostrará la hora actual cuando se haya completado.

## Uso de la radio

Esta radio viene equipada con tres métodos de sintonización: sintonización por escaneo, sintonización manual y sintonización preprogramada.

E

## Sintonización por escaneo

1. Pulse el botón Power para encender la radio.
2. Seleccione la banda deseada pulsando el botón Band. Para la banda FM, extienda completamente y gire la antena telescópica para obtener la mejor recepción. Para la banda AM (MW), mueva la radio para mejorar la recepción.
3. Pulse y suelte el botón Scan  (pulsar y sostener el botón Scan más de 2 segundos activará el ajuste del reloj) y la radio buscará y se detendrá cuando encuentre una estación con buena señal. Pulse el botón Scan de nuevo para recibir la estación encontrada.

La radio continuará buscando las siguientes estaciones disponibles si no pulsa el botón Scan de nuevo cuando encuentre una estación de radio.

4. Gire el control Volume para obtener el nivel de sonido deseado.
5. Para apagar la radio, pulse el botón Power. La pantalla mostrará OFF.

## Sintonización manual/búsqueda de estaciones

1. Pulse el botón Power para encender la radio.
2. Seleccione la banda deseada pulsando el botón Band. Ajuste la antena como se describió anteriormente.
3. Una pulsación individual del botón Tuning Up o Down cambiará la frecuencia por el siguiente valor:  
FM: 50 ó 100 kHz  
AM (MW): 9 ó 10 kHz
4. Pulse y sostenga ya sea el botón Tuning Up o Tuning Down hasta que la frecuencia de la pantalla empiece a cambiar rápidamente, entonces suelte el botón. Su radio escaneará la banda seleccionada y se detendrá automáticamente cuando encuentre una estación con suficiente señal.
5. Gire el control Volume para obtener el nivel de sonido requerido.
6. Para apagar la radio, pulse el botón Power. La pantalla mostrará OFF.

## Guardar estaciones en las posiciones de memoria

Hay 5 posiciones de memoria para cada banda.

1. Pulse el botón Power para encender la radio.
2. Sintonice la estación deseada usando uno de los métodos anteriormente descritos.
3. Pulse y sostenga el botón de la posición de memoria requerida hasta que la radio pite. La posición de memoria aparecerá en la pantalla y la estación se habrá guardado en dicha posición.
4. Repita este procedimiento con las estaciones preprogramadas sobrantes.
5. Las estaciones almacenadas en las posiciones de memoria pueden sobrescribirse siguiendo el procedimiento anterior.

## Sintonizar estaciones de las posiciones de memoria

1. Pulse el botón Power para encender la radio.
2. Seleccione la banda deseada.
3. Pulse el botón de memoria requerido brevemente y el número de estación preprogramada y su frecuencia aparecerán en pantalla.







E

## Fijar la alarma de radio

Cuando se seleccione la alarma de radio, la radio se encenderá y reproducirá la estación de radio elegida cuando llegue la hora de alarma determinada. La alarma de radio continuará sonando durante una hora a no ser que se apague pulsando el botón Power. Pulse el botón Power cuando la alarma esté activada para cancelar la alarma 24 horas.

La alarma de radio puede activarse únicamente hasta que se hayan fijado tanto la hora de alarma de radio así como la estación de alarma de radio.

## a. Fijar la hora de la alarma de radio

1. La alarma de radio puede fijarse de dos maneras (radio encendida o apagada).
2. Pulse y suelte el botón Radio Alarm  , la radio mostrará el símbolo de alarma de radio.
3. Pulse y sostenga el botón  más de 2 segundos hasta sonar un pitido.
4. La pantalla de las horas parpadeará; use el botón Tuning Up/Down para seleccionar la hora y después pulse el botón  de nuevo para confirmar el ajuste de hora.
5. Siga el mismo procedimiento para fijar los minutos. Pulse el botón  de nuevo para completar el ajuste de hora de alarma.
6. Durante el ajuste de la hora de alarma de radio, la pantalla también parpadeará la última frecuencia de radio sintonizada. Podrá pulsar el botón Tuning Up/Down para seleccionar la estación de radio de despertado deseada o simplemente pulsar un botón de estación preprogramada para seleccionarla.
7. Pulse el botón  de nuevo para completar el ajuste de alarma de radio.
8. Pulse y sostenga el botón Radio Alarm  2 segundos para cancelar la alarma de radio. El símbolo de alarma de radio

### Nota:







Si no se selecciona una estación de radio de alarma nueva, se seleccionará la última estación de alarma programada.



## Ajustar la alarma de timbre HWS (Sistema de Despertado Humano)

Cuando se seleccione la alarma de timbre HWS un timbre se activará. El timbre de la alarma aumentará de volumen cada 15 segundos durante un minuto seguido de un minuto de silencio antes de repetir el ciclo. La alarma HWS sonará una hora a no ser que sea apagada pulsando el botón Power. Pulsar el botón Power mientras la alarma está sonando cancelará la alarma 24 horas.

E

1. La alarma de timbre HWS puede fijarse de dos maneras (radio encendida o apagada).
2. Pulse y suelte el botón HWS Buzzer  y el símbolo se mostrará en pantalla.
3. Pulse y sostenga el botón  durante más de 2 segundos hasta sonar un pitido; los dígitos de la hora parpadearán.
4. Pulse el botón Tuning Up/Down para seleccionar las horas de la hora de la alarma requerida y después pulse el botón  de nuevo; los dígitos de los minutos parpadearán.
5. Pulse el botón Tuning Up/Down para seleccionar los minutos de la hora de alarma requerida; pulse el botón  de nuevo para completar el fijado de la alarma. En la pantalla aparecerá  cuando se haya fijado la alarma de timbre.
6. Pulse y sostenga el botón Buzzer Alarm  más de 2 segundos hasta sonar un timbre para activar o desactivar la alarma.

## Función de repetición de alarma



1. Cuando la alarma esté sonando, pulse cualquier botón excepto el botón Power para activar la función de repetición. La alarma de radio o de timbre HWS se silenciará con un intervalo de 5 minutos.
2. La pantalla mostrará tanto el símbolo de repetición  como el símbolo de alarma. La función de repetición de alarma puede repetirse durante la hora en que suena la alarma.

## Función de temporizador de apagado

El temporizador de apagado apagará la radio automáticamente después de transcurrir un tiempo determinado.

1. Pulse y continúe sosteniendo el botón Power durante más de 2 segundos hasta sonar un timbre; la pantalla cambiará entre las distintas duraciones de temporización disponibles siguientes: 60-45-30-15-120-90-60. Suelte el botón Power cuando la duración de temporización deseada aparezca en la pantalla. El símbolo  aparecerá en la pantalla y la radio reproducirá la última estación seleccionada.
2. Para cancelar la función de temporización de apagado, simplemente pulse el botón Power. El símbolo de temporización desaparecerá y la radio se apagará.

### Luz de fondo LCD

Pulse cualquier botón y la pantalla LCD se iluminará aproximadamente 7 segundos. Durante la búsqueda de una estación y cuando la alarma suene la pantalla también se iluminará. Otra opción es que también podrá fijar el brillo LCD pulsando y soltando el botón  para seleccionar  Bright, Brighter, Brightest y Off.

### Pasos para fijar el formato de hora 12/24

Con la radio apagada, pulse y sostenga el botón Band/Step aproximadamente 5 segundos; la pantalla mostrará 12H, continúe pulsando el botón Tuning Up/Down durante otros 5 segundos y parpadeará 12H en la pantalla. Pulse el botón Tuning Up/Down para seleccionar el formato de hora de 24 horas, completando el ajuste pulsando el botón Band/Step.

## **Fijar el salto de sintonización**

Los saltos de sintonización de ciertos países difieren de los de donde compró la radio. Si usted compra la radio en Europa y pretende usarla en Norteamérica o Sudamérica, quizás tenga que ajustar el salto de sintonización para que la radio continúe sirviéndole bien.

Después de reajustar el formato 12H/24H la pantalla mostrará FM y 50 kHz (salto de sintonización) parpadeará siguiéndole un pitido. Al pulsar el botón Tuning Up/Down podrá ajustarlo a 100 kHz por salto de sintonización y después pulsar Band/Step de nuevo para completar el ajuste de salto de sintonización FM. La pantalla mostrará MW y 9 kHz parpadeará después de realizar el ajuste del salto FM. Pulsando el botón Tuning Up/Down podrá ajustar 10 kHz por salto. Entonces podrá pulsar el botón Band/Step para terminar el ajuste.

## **Salida para auriculares**

Se ofrece una salida para auriculares de 3.5 mm en la parte izquierda de su radio para usarse con auriculares o cascos. Cuando inserte una clavija el altavoz interno será silenciado automáticamente.

### **Uso de la radio - Entrada Aux In**

1. Conecte una fuente de audio estéreo o mono (como un reproductor portátil CD o MP3) en la entrada Aux In.
2. Pulse el botón Band para seleccionar la banda AUX. La pantalla mostrará AUX.
3. Ajuste el control de volumen para oír cómodamente.

**E**

### **Uso de la radio – Salida Line Out**

La radio puede usarse como sintonizador individual conectándolo a la entrada de un sistema Hi-Fi, o usando esta entrada para realizar una grabación en estéreo de un programa de audio.

## **Interruptor Lock**

El interruptor Lock se usa para prevenir operaciones accidentales de la radio. Mueva el interruptor Lock del lado derecho de la radio a la posición On. El icono de bloqueo aparecerá en la pantalla. El botón Power y todos los demás botones se deshabilitarán. Esto prevendrá operaciones accidentales cuando la radio esté guardada en una maleta o en una bolsa para llevar. Para liberar el bloqueo, simplemente mueva el interruptor Lock a la posición OFF, desapareciendo el icono de bloqueo de la pantalla.

## **Control Tone**



El interruptor de control Tone se usa para ajustar el efecto de audio según el programa que esté oyendo o reproduciendo. Muévelo a la posición Music cuando esté oyendo un programa musical y muévelo a la posición News cuando esté oyendo noticias o reproduciendo su grabación de voz.

## Grabación programada

El PR-D8 es capaz de grabar un programa de audio seleccionado en una tarjeta SD en formato MP3 a una hora seleccionada de inicio y término.

1. Pulse Power para encender la radio.
2. Asegúrese de fijar la hora actual correcta antes de ajustar la grabación programada.
3. Pulse y suelte el botón TIMER REC, se mostrará la hora de grabación anterior.
4. Pulse y sostenga el botón TIMER REC hasta que aparezca TIMER REC ON en la pantalla y los dígitos de hora parpadeen.
5. Pulse Tuning Up o Down para seleccionar la hora de la hora grabación deseada y después pulse el botón TIMER REC de nuevo y siga el mismo procedimiento para fijar los minutos.
6. Pulse TIMER REC de nuevo para completar la hora de encendido de la grabación programada. La pantalla mostrará TIMER REC OFF parpadeando.
7. Pulse el botón Tuning Up o Down para seleccionar la hora de apagado de la grabación. Pulse el botón TIMER REC para completar el ajuste de grabación programada.
8. Mueva el botón Timer Recording localizado en el lado derecho debajo del control Volume a la posición de encendido ON. La pantalla mostrará TIMER REC indicando que la grabación programada está activada.

**E**

- 
- 
9. Pulse el botón Band para seleccionar MW o FM o SD (micrófono) o AUX IN. Pulse Tuning Up/Down o los botones de preprogramación para seleccionar la estación de radio a grabar. Cuando elija grabar desde la banda Aux In, asegúrese de que el dispositivo de audio (reproductor MP3 o CD) esté conectado a la entrada Aux In y encienda el dispositivo. Si elige grabar desde el micrófono integrado, pulse el botón Band para seleccionar SD.
  10. Pulse y suelte el botón Timer REC para completar el ajuste de grabación programada.
  11. La grabación iniciará desde la hora Timer Recording On y terminará en la hora Timer Recording Off.
  12. La grabación se guardará en la tarjeta SD en varias carpetas. Si se graba desde la radio (FM/AM), la carpeta de grabación será Radio. Si se graba usando el micrófono, la carpeta será Microphone y se grabará en archivo VOC. Si se graba usando un dispositivo conectado a AUX IN, la carpeta de grabación será AUX IN y el nombre de archivo será AUX.



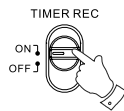
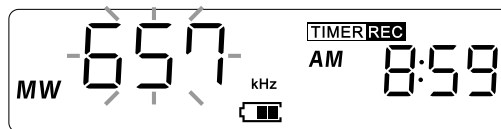
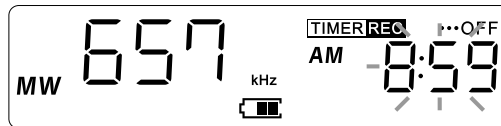
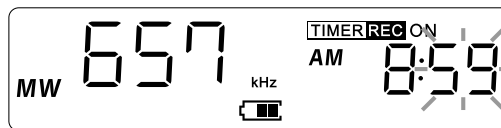
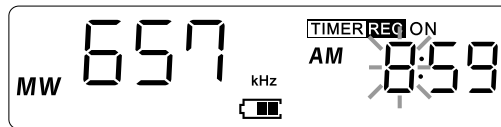

E

**Nota:**

Cuando esté activada la grabación programada, esta encenderá la radio o el dispositivo desde la entrada Aux In para empezar la grabación. Por este motivo recomendamos fuertemente que fije el control de volumen en el nivel mínimo antes de terminar los ajustes de grabación programada.

**Nota:**

La calidad de grabación podrá seleccionarse pulsando el botón MENU y usando Record Setup como se describe después.

## **Cancelar la grabación programada**

Simplemente mueva el interruptor Timer Recording a la posición de apagado OFF para cancelar el ajuste de grabación programada.

## **Reproducción de archivos MP3 ó WMA desde una tarjeta SD**

Las tarjetas Secure Digital (SD o SDHC) podrán usarse con el PR-D8 para reproducir archivos MP3 ó WMA. El PR-D8 también puede grabar archivos a la SD o SDHC en formato MP3.

El PR-D8 ha sido probado con una gama de tarjetas SD. Se admiten tarjetas SD de hasta 2GB y tarjetas SDHC de hasta 32GB. Sin embargo, hay muchas variedades de tarjetas y el funcionamiento con el PR-D8 de todas las tarjetas no puede garantizarse. La memoria deberá estar en el formato de archivos FAT o FAT 32 para poder usarse con el PR-D8.





Nota:

La tarjeta SD tiene una capacidad de almacenamiento inferior a 2GB, por lo que deberá usar el sistema de archivos FAT.

La tarjeta SDHC tiene una capacidad de almacenamiento superior a 4GB, por lo que deberá usar el sistema de archivos FAT32.

La ranura para tarjetas SD está localizada en la parte izquierda de la unidad. Para insertar una tarjeta SD en su radio, presione la tarjeta con la etiqueta hacia arriba dentro de la ranura hasta quedar fija. Para sacar la tarjeta SD, presione la tarjeta hacia adentro y entonces podrá sacarla.

## Reproducción MP3/WMA – SD

1. Cuando se haya insertado una tarjeta SD, pulse el botón Power para encender la radio y después pulse el botón Band para seleccionar SD. El reproductor MP3 mostrará “Reading” en la pantalla LCD y el número de archivos y carpetas guardados en la tarjeta SD aparecerá. 
2. Pulse el botón Play/Pause para empezar a reproducir desde la tarjeta SD. El display mostrará la primera carpeta y el número de archivo 001 y 001.
3. Para pausar la reproducción, pulse el botón Play/Pause. Para reanudar la reproducción, pulse el botón Play/Pause de nuevo.
4. Para detener la reproducción, pulse el botón Stop .

Si pone la unidad en el modo Suspensión sin pulsar el botón Stop, la próxima vez que encienda la unidad volverá a la reproducción anterior del archivo.

## Selección de archivos

1. Mientras se esté reproduciendo una tarjeta SD, pulse ya sea el botón Fast-Forward o Fast-Rewind para cambiar el archivo. El número de archivo se actualizará en la pantalla. Si hay más de una carpeta, todos los archivos de la carpeta actual deberán reproducirse y entonces se reproducirá la siguiente carpeta.
2. También podrá saltar de pista cuando el reproductor esté en el modo de detención. Podrá saltar a la pista deseada pulsando los botones Fast-Forward o Fast-Rewind, soltándolos cuando se muestre el número de la pista deseada.
3. Pulse el botón Play/Pause para reproducir el archivo seleccionado.

El PR-D8 admite un máximo de 200 carpetas o 999 archivos.

## **Función de búsqueda**

1. Cuando se esté reproduciendo una tarjeta SD, pulse y sostenga el botón Fast-Forward o Fast-Rewind. Suelte el botón cuando la sección deseada del archivo se haya alcanzado.

## **Salto a otra carpeta**

1. Cuando la tarjeta SD esté en el modo de reproducción o de detención, pulse y sostenga el botón Folder Up/A-B o Folder Down/STOP para saltar de carpeta. El primer archivo de la carpeta siguiente o anterior se reproducirá.

## **Salto rápido de carpeta**

Para agilizar la búsqueda de carpetas, también podrá pulsar el botón File Browser y después pulsar el botón Folder Up y Down para buscar las carpetas deseadas. Pulse el botón Play y Pause para reproducir cuando se haya encontrado la carpeta deseada.

## Modo de reproducción

Cuando reproduzca la tarjeta SD, pulse y suelte el botón PLAY MODE para seleccionar:

Repeat 1 –

Reproducir repetidamente el archivo que esté escuchando.



Repeat Folder –

Reproducir repetidamente todos los archivos de la carpeta que esté escuchando.

Repeat All –

Reproducir repetidamente todas las carpetas de la tarjeta SD.

Random –

Reproducirá los archivos de la tarjeta SD aleatoriamente.

## Repetición del segmento A-B de un archivo

Si quiere reproducir un segmento seleccionado de un archivo (p. ej. al aprender un idioma), durante la reproducción, pulse y suelte el botón <A-B> para marcar el punto inicial del segmento a repetir, pulse el botón <A-B> una vez de nuevo para seleccionar el punto final del segmento a repetir. Entonces la radio repetirá la reproducción del segmento especificado, indicándolo en pantalla.

Para cancelar la repetición, simplemente pulse el botón <A-B> de nuevo.

El icono  desaparecerá de la pantalla.

## **Grabar a SD**

El PR-D8 fue diseñado para permitirle realizar grabaciones y guardarlas en las tarjetas de memoria SD/SDHC. Las grabaciones se realizan en el formato MP3 a una velocidad seleccionable de 64k, 128k (valor inicial) ó 192k por segundo.

La SD/SDHC debe usar el sistema de archivos FAT o FAT 32 para poder usarse con el PR-D8. Las tarjetas SD normalmente ya vienen formateadas o pueden formatearse usando un PC con un lector de tarjetas apropiado.

Es posible grabar en una tarjeta SD que ya contenga archivos grabados por la radio o usando su ordenador. Los archivos grabados serán añadidos a los que ya están en la tarjeta SD.

## Grabación

1. Seleccione la fuente deseada para la grabación (MW/FM/AUX/SD – Microphone) pulsando el botón Band. Fije el volumen al nivel de audición deseado (el volumen de grabación no será afectado).
2. Inserte la tarjeta SD. **E**
3. Seleccione la velocidad de grabación pulsando el botón Menu; la pantalla mostrará Record Setup. Pulse y suelte el botón Play/Pause para seleccionar la calidad de grabación (el valor predeterminado es 128 kbps). Pulse el botón ↕ y ↕ para elegir entre 64k/128k/192k y confirme el ajuste pulsando el botón Play/Pause.
4. Pulse el botón RECORD hasta que la pantalla muestre “reading”.
5. Pulse Play/Pause para iniciar la grabación. La pantalla parpadeará durante la grabación y el botón Record aparecerá en rojo indicando que se está grabando.
6. Para detener la grabación, pulse el botón STOP, la pantalla mostrará “saving” y después “reading” seguido por el número del archivo y de la carpeta indicando que el archivo grabado se guardó en la carpeta RECORD de la tarjeta SD.

## Reproducir la grabación

1. Tras completarse la grabación, pulse y suelte el botón File Browser  y después pulse el botón Folder Up o Down para buscar el archivo RECORD.
2. Pulse y suelte el botón Play y Pause, la pantalla mostrará Radio (grabación desde la radio), AUXIN (grabación desde la entrada Aux In) y MIC (grabación desde el micrófono integrado).
3. Pulse y suelte el botón Play y Pause de nuevo para seleccionar los archivos grabados de las diversas fuentes de audio.
4. Pulse y suelte el botón Play y Pause de nuevo para reproducir la grabación.
5. Pulse el botón Stop para detener la grabación.



## Eliminar archivos WMA/MP3

El PR-D8 es capaz de eliminar archivos WMA/MP3 (no carpetas) de la tarjeta SD.

Para eliminar archivos:

1. Inserte la tarjeta SD en la ranura para tarjetas SD y después ponga la radio en el modo SD pulsando el botón Band.
2. Tras completarse la lectura de tarjetas SD, pulse y suelte el botón File Browser, la pantalla LCD explorará las carpetas de la tarjeta SD.
3. Pulse el botón Folder Up o Down para seleccionar la carpeta donde guardó el archivo que quiera eliminar.
4. Pulse y suelte el botón Play y Pause para entrar a la carpeta y pulse Folder Up y Down para seleccionar el archivo que quiera eliminar.
5. Pulse y suelte el botón SKIP/Fast Forward y la pantalla mostrará Play y Delete.
6. Pulse el botón Folder Down para seleccionar Delete, pulse Play y Pause y la pantalla mostrará Delete No or Yes.
7. Pulse el botón Skip/Fast forward para seleccionar Yes y después pulse el botón Play y Pause para eliminar el archivo seleccionado.
8. La pantalla mostrará "deleting" y volverá al modo de reproducción una vez que se haya eliminado el archivo.

## Botón Menu

El botón Menu se utiliza para ajustar la calidad de grabación y los ajustes de sistema.

1. Cuando esté encendido y en el modo SD, pulse y suelte el botón Menu; la pantalla mostrará Record Setup y System Setup. Pulse el botón Up o Down para seleccionar Record Setup o System Setup. Pulse el botón Play/Pause para confirmar la selección.

a. Record Setup –

Pulse Play/Pause de nuevo para entrar a la sección Recording quality, donde podrá usar el botón Up o Down para seleccionar la calidad de grabación entre 64kbps, 128 kbps y 192 kbps. Confirme la selección pulsando Play y Pause.

b. System Setup –

Pulse el botón Play/Pause para entrar al modo de ajustes de sistema. Pulse y suelte el botón Up o Down para seleccionar LCD contrast, system information, format o reset.

A) LCD Contrast –

Se usa para ajustar el contraste de la luz de fondo LCD. Pulse y suelte el botón Play y Pause. Pulse el botón Fast forward ⇨ o Rewind ⇐ para seleccionar el contraste LCD deseado.

B) System Information –

Pulse y suelte el botón Play y Pause para ver el capacidad total y disponible de la tarjeta SD.

C) power saving –

Para ahorrar energía, podrá seleccionar el tiempo de autoapagado de la radio en la banda SD.

En el modo Power saving, la pantalla mostrará OFF, 1 min, 3 mins (valor inicial)..., 60 mins. Pulse el botón Folder Up o Down para seleccionar el tiempo de autoapagado deseado.

Si selecciona OFF, la radio siempre permanecerá encendido hasta que la apague usted mismo.

Nota:

El modo de ahorro energético no funcionará cuando reproduzca archivos o esté en el modo de pausa.

D) SD format –

Se usa para formatear la tarjeta SD; por favor tome en cuenta que una vez que seleccione YES, el formateo de la tarjeta SD se ejecutará y todos los archivos de la tarjeta SD serán eliminados.

E) RESET –

Se usa para restaurar los valores originales de los ajustes de sistema.

## **Problemas y soluciones/Botón Reset**

Si la radio no funciona correctamente o algunos dígitos de la pantalla faltan o están incompletos, realice el procedimiento de reinicio.

1. Apague la radio y saque las baterías.
2. Utilizando un utensilio apropiado (el extremo de un sujetapapeles o un bolígrafo), pulse el botón RESET localizado dentro del compartimiento de baterías durante mínimamente 1 segundo y el microprocesador será reiniciado, borrándose la hora del reloj y todas las estaciones preprogramadas guardadas en la memoria.

## **Cuidado y mantenimiento**

No permita que esta radio sea expuesta a agua, vapor ni tierra. No deje la radio en lugares con calor excesivo que podría dañar la unidad, como en un coche aparcado.

## **Información técnica**

### **Suministro eléctrico:**

Adaptador de corriente AC:

DC 9V 0.7A, punta central positiva,  
diámetro de la punta central 2.2  $\Phi$

Batería:

4 x UM-2 (tamaño C, LR14),  
baterías alcalinas o Ni-MH recargables.

### **Gama de frecuencias:**

Banda FM: 87.5~108MHz

Banda AM:

530~1620kHz (9kHz/salto) ó 520~1710kHz (10kHz/salto)

**E**

### **Parámetros electrónicos:**

Altavoz: 40x115mm 8 ohm 3W alcance completo

Potencia: 0.7W con batería alcalina, 1.5W con DC-IN 9V

Potencia de auriculares: 5mW+5mW

Corriente recargable del cargador: 0.5A

Nivel AUX-IN: 0.5Vrms (típico), 1Vrms (máx.)

Nivel LINE-OUT: 0.5Vrms, 1Vrms (máx.)

### **Parámetros MP3/WMA:**

Capacidad de tarjeta SD: 16MB~32GB (HCSD)

Formato de tarjeta SD: FAT-12/FAT-16/FAT-32

Archivos reproducibles:

MP3 (16kbps~320kbps)/WMA (16kbps~192kbps)

Formato de grabación: MP3

Calidad de grabación:

64kbps (calidad baja)/128kbp (estándar)/192kbps (calidad alta)

Respuesta en frecuencia del reproductor SD:

40Hz~20 kHz (192kbps)

Dimensiones: An.220 x Al.126 x F.48 mm



*Si requiere desechar este producto en cualquier momento futuro, por favor note que: Los residuos de productos eléctricos no deben tirarse en la basura doméstica. Por favor recicle donde existan centros para ello. Consulte con su autoridad local o minorista para obtener información sobre el reciclaje (Directiva de Residuos de Aparatos Eléctricos y Electrónicos).*



## Bedieningselementen

- ① Stereo Ingebouwde Microfoon (Linker Kanaal)
- ② LCD Display
- ③ LCD Display
- ④ Stereo Ingebouwde Microfoon (Rechter Kanaal)
- ⑤ Power/Auto Uitschakelen
- ⑥ Afstemmen Omhoog
- ⑦ Afstemmen Omlaag
- ⑧ Tijd Instellen en Stationscan
- ⑨ Band Selectie en Afstemstap
- ⑩ Alarm (Zoemer)
- ⑪ Alarm (Radio)
- ⑫ Vooraf Ingestelde Stations (Presets)
- ⑬ Opnametimer
- ⑭ LCD-Verlichting
- ⑮ Overslaan/Vooruitspoelen
- ⑯ Opnemen
- ⑰ Menu Knop
- ⑱ Afspeelmodi
- ⑲ Bestandsbrowser
- ⑳ Stop/Map omlaag
- ㉑ Overslaan/Terugspoelen
- ㉒ Afspeel/Pauzeer
- ㉓ Herhalen A–B/Map Omhoog
- ㉔ Volumeknop
- ㉕ Opnametimer Schakelaar (Aan en Uit)
- ㉖ Muziek/Normaal/Nieuws Klankbediening
- ㉗ Vergrendelingschakelaar





















- ②8 Achterstandaard
- ②9 Telescopische Antenne
- ③0 Batterijcompartiment
- ③1 SD-Kaartslot
- ③2 Hoofdtelefoon Stekkeringang
- ③3 Line-Out Stekkeringang
- ③4 Aux-In Stekkeringang
- ③5 DC-In Stekkeringang
- ③6 Alkaline/Oplaadbare Batterijen (NiMH/NiCad) Schakelaar
- ③7 Reset Knop
- ③8 Druk om Batterijen te Vervangen

NL

## LCD Display van Radio en Klok

- Ⓐ Stereo
- Ⓑ Frequentie
- Ⓒ Slaap en Snooze
- Ⓓ AM/PM
- Ⓔ Opnametimer (Aan & Uit)
- Ⓕ Opnametimer (Aan & Uit)
- Ⓖ Klok
- Ⓗ Alarm Zoemer
- Ⓘ Alarm Radio
- Ⓙ Time Instellen
- Ⓚ Eenheid
- Ⓛ Batterij Power-Indicator
- Ⓜ Station Presets
- Ⓝ Toetsvergrendeling
- Ⓞ FM/AM/MW Band

## LCD Symbool voor MP3-speler

Status		Afspelen
		Pauze
		Stop
		Terugspoelen
		Fast Rewind
		Record
Bestandsformaat		MP3 bestand
		WMA bestand
		Bestandsnaam
		Mapnaam
Afspeelmodus		Herhaal één
		Herhaal map
		Herhaal Alle
		Willekeurig afspelen
		Herhalen A-B
		Volume label of Disk S/N
		Map(Bestandsbrowser)
		Bestand(Bestandsbrowser)

## Gebruik van Alkaline Batterijen

1. Verwijder het batterijdeksel op de achterkant van het apparaat door het deksel in de OPEN richting te schuiven.
2. Plaats 4 x UM-2 (maat C) alkaline batterijen in het batterijcompartiment. Zorg ervoor dat de batterijen worden geplaatst met de correcte polariteit, zoals getoond binnenin het batterijcompartiment.
3. Schuif de batterij-schakelaar naar de Alkaline positie en plaats het batterijdeksel terug.

Belangrijk:

Wanneer u gebruik maakt van alkaline batterijen, dan moet de batterij-schakelaar in de alkaline positie worden geplaatst. Als u dit niet doet, dan kan dit resulteren in ernstige schade aan de batterijen of de radio.

4. Afname van stroom, vervorming en een “stotterend geluid” zijn signalen dat de batterijen toe zijn aan vervanging.
5. Als de radio niet wordt gebruikt gedurende een langere periode, dan wordt aangeraden de batterijen te verwijderen uit de radio. Voor langer luisteren, adviseren wij de bijgeleverde AC stroomadapter te gebruiken of anders oplaadbare batterijen.

## Gebruik van Oplaadbare Batterijen

1. Verwijder het batterijdeksel op de achterkant door het deksel in de OPEN richting te schuiven.
2. Plaats 4 x UM-2 (maat C) oplaadbare batterijen in het batterijcompartiment. Zorg ervoor dat de batterijen worden geplaatst met de correcte polariteit, zoals getoond binnenin het batterijcompartiment. De radio is ontworpen voor het gebruik van Nikkel-Metaal Hydride (NiMH) oplaadbare batterijen.
3. Schuif de batterijschakelaar naar de NiMH/NiCad positie en plaats het batterijdeksel terug.
4. Steek de bijgeleverde AC stroomadapter in de DC-in stekkingang aan de linkerkant van de radio en steek de adapter in een standaard 13A stopcontact.
5. De DC stekkingang ring LED knippert om aan te geven dat de batterijen worden opgeladen. Wanneer de DC stekkingang ring stopt met knipperen, geeft dit aan dat de batterijen volledig zijn opgeladen. (Geschatte oplaadtijd is 8 uur).

### Belangrijk:

Wanneer u gebruik maakt van oplaadbare batterijen, dan moet de batterijschakelaar in de NiMH/NiCad positie staan. De radio moet uitgeschakeld zijn terwijl u de batterijen oplaadt. Anders zullen de batterijen niet volledig worden opgeladen.

6. Afname van stroom, vervorming en een “stotterend geluid” zijn signalen dat de batterijen moeten worden opgeladen. De “batterijen bijna leeg” power-indicator op het LCD display zal beginnen met knipperen als de batterijen bijna leeg zijn.
7. Als de radio gedurende een langere periode niet wordt gebruikt, dan wordt aangeraden de batterijen uit de radio te verwijderen. Voor langer luisteren, adviseren wij de bijgeleverde AC stroomadapter of anders oplaadbare batterijen.

## Gebruik van de Bijgeleverde AC Stroomadapter

De bijgeleverde AC adapter is 9 Volt DC uitvoer 700 mA positieve middenpool.

1. Steek de AC stroomadapter stekker in de DC-In stekkingang aan de linkerkant van de radio.
2. Steek de AC stroomadapter in een standaard 13A stopcontact.  
Wanneer de stroomadapter is aangesloten op de radio en het stopcontact, dan worden de batterijen automatisch uitgeschakeld.

NL

De AC adapter moet uit het stopcontact worden gehaald als de radio niet wordt gebruikt.

## De Klok Instellen

1. De Klok kan op twee manieren worden ingesteld; de radio moet aan- of uit staan.
2. Het display toont “ - : - - “ wanneer er batterijen in de radio zijn geplaatst of wanneer de radio is aangesloten op het stopcontact.  
Druk en houd de tijd instel knop  ingedrukt tot het tijd instel sym-
- 3.bool en het jaarcijfer op het LCD knippert en wordt gevolgd door een piep.
4. Druk op de Afstemmen omhoog/omlaag knop om het gewenste jaar in te stellen.
5. Volg de bovenstaande procedure om de maand, datum, uren en minuten in te stellen.
6. Het LCD display zal stoppen met knipperen en zal de echte tijd tonen wanneer dit voltooid is.

## De Radio Bediening

Deze radio is uitgerust met drie afstemmethoden- scan afstemmen, handmatig afstemmen and vooraf ingestelde stations (presets) herroepen.

## Scan Afstemmen

1. Druk op de power knop om de radio aan te zetten.
2. Selecteer de gewenste golfband door op de band knop te drukken  
Voor de FM band, schuif de telescopische antenne volledig uit en draai hem voor de beste ontvangst. Voor de AM (MW) band, draai de radio om het beste signaal te ontvangen.
3. Druk en laat de Scan knop  los (het indrukken en vasthouden van de Scan knop voor meer dan 2 seconden zal tijd instellen activeren), de radio zal naar bovenliggende frequenties zoeken en automatisch stoppen wanneer een radiostation met een goed signaal wordt gevonden. Druk nogmaals op de scan knop om het gevonden station te beluisteren.

De radio zal doorgaan met zoeken naar de volgende beschikbare stations als u niet nogmaals op de scan knop drukt wanneer een radiostation gevonden wordt.

4. Draai aan de Volumeknop tot het gewenste geluidsniveau is bereikt.
5. Om de radio uit te zetten, drukt u op de power knop. Het display zal OFF tonen.

## Handmatig Afstemmen/Station Zoeken

1. Druk op de power knop om de radio aan te zetten.
2. Selecteer de gewenste golfband door op de band knop te drukken. Verstel de antenne zoals hierboven beschreven is.
3. Een enkele druk op ofwel de afstemmen omhoog knop, ofwel de afstemmen omlaag knop zal de frequentie veranderen met de volgende incrementen:  
FM: 50 of 100 kHz  
AM (MW): 9 of 10 kHz
4. Druk en houd ofwel de afstemmen omhoog, ofwel de afstemmen omlaag knop ingedrukt tot de frequentie op het display snel begint te veranderen en laat de knop los. Uw radio zal de geselecteerde golfband doorzoeken en automatisch stoppen wanneer een station met voldoende signaal gevonden wordt.
5. Draai aan de volumeknop tot het gewenste geluidsniveau is bereikt.
6. Om de radio uit te zetten, drukt u op de power knop. Het display zal OFF tonen.

NL

## Stations opslaan in Preset Geheugen

Er zijn 5 geheugenplaatsen voor vooraf ingestelde stations op elke golfband.

1. Druk op de power knop om de radio aan te zetten.
2. Stem af op het gewenste station met behulp van een van de eerder beschreven methoden.
3. Druk en houd het gewenste presetnummer van het station ingedrukt tot de radio piept. Het presetnummer zal verschijnen op het display en het station zal worden opgeslagen onder het gekozen presetnummer.
4. Herhaal deze procedures voor de overige presets.
5. Stations die zijn opgeslagen in het preset geheugen kunnen worden overschreven door de bovenstaande procedures.



## **Een Vooraf Ingesteld Station (Preset) opnieuw oproepen**

1. Druk op de power knop om de radio aan te zetten.
2. Selecteer de gewenste golfband.
3. Druk kort op de preset knop van het gewenste station, het presetnummer en de frequentie van het station verschijnen op het display.

## **Instellen van het Radioalarm**





Wanneer het radioalarm is geselecteerd, dan zal de radio inschakelen en het gekozen station op de gekozen tijd afspelen.

Het radioalarm zal een uur afgaan tot het wordt uitgezet door op de power knop te drukken. Druk op de power knop terwijl het alarm geactiveerd is om het alarm voor 24 uur te annuleren.

Het radioalarm kan alleen worden geactiveerd als zowel de radio-alarm-tijd als het radio-alarmstation zijn ingesteld.



## a. Radioalarm Tijd Instellen







1. Het radioalarm kan worden ingesteld op twee manieren (radio aan of uit).
2. Druk op de alarmknop  , de radio zal een radioalarm symbool tonen.
3. Druk en houd de  knop voor meer dan 2 seconden ingedrukt, er volgt nu een piep. NL
4. Op het display zullen de uren nu knipperen, gebruik de Afstemmen omhoog/omlaag knop om de uren te selecteren en druk daarna nogmaals op de  knop om de uurinstelling te bevestigen.
5. Volg dezelfde procedures voor het instellen van de minuten.  
Druk nogmaals op de  knop om de alarmtijd instelling te voltooien.
6. Tijdens het instellen van de radio-alarmtijd, zal op het display ook de laatst afgestemde frequentie knipperen. Druk op de Afstemmen omhoog/omlaag knop om het gewenste wake-up radiostation te kiezen of druk op een van de knoppen van de vooraf ingestelde stations om een wake-up station te selecteren.
7. Druk nogmaals op de  knop om de radioalarm instelling te voltooien.
8. Druk en houd de radioalarm knop  voor 2 seconden ingedrukt om het radioalarm te annuleren. Op het display zal het radioalarm symbool verdwijnen, gevolgd door een piep.

### Opmerking:

Als er geen nieuw radio-alarmstation geselecteerd is, dan zal de radio automatisch het laatst geprogrammeerde alarmstation selecteren.

## Instellen van het HWS (Humane Wake System) Zoemer Alarm

Tijdens het HWS zoemeralarm zal een piep klinken. De alarmpiep zal gedurende 1 minuut elke 15 seconden toenemen in volume, gevolgd door een minuut stilte. Na de minuut stilte wordt deze cyclus herhaald. Het HWS alarm zal een uur klinken tot het wordt uitgezet door te drukken op de power knop. Druk op de power knop, terwijl het alarm is geactiveerd, om het alarm voor 24 uur te annuleren.

1. Het HWS zoemeralarm kan op twee manieren worden ingesteld (radio aan of uit).
2. Druk op de HWS zoemer knop , het symbool zal worden getoond op het display.
3. Druk en houd de  knop voor meer dan 2 seconden ingedrukt. Er volgt een piep en het uursijfer zal knipperen.
4. Druk op afstemmen omhoog/omlaag om een gewenst alarmuur in te stellen en door nogmaals op de  knop te drukken, zal het minuutcijfer zal nu knipperen.
5. Druk op afstemmen omhoog/omlaag knop om de gewenste alarmminuten in te stellen en druk nogmaals op de  knop om de alarminstelling te voltooien. Er zal  op het display verschijnen, wanneer het zoemeralarm is ingesteld.
6. Druk en houd de zoemeralarm knop  voor meer dan 2 seconden ingedrukt om het alarm aan of uit te zetten.



## Snooze-functie

1. Druk op een willekeurige knop, behalve de power knop, terwijl het alarm actief is om de snooze-functie in te schakelen.  
De radio of het HWS zoemeralarm zal stoppen met een interval van 5 minuten.
2. Op het display zullen zowel het snooze-symbool , als het alarm-symbool knipperen. De snooze-functie kan worden herhaald gedurende een uur, het uur dat de alarmen actief zijn.

NL

## Slaapfunctie

De slaaptimer zal de radio automatisch uitschakelen nadat een vooraf ingestelde tijd verstreken is.

1. Druk en houd de power knop langer dan 2 seconden ingedrukt, u zult een piep horen, het display zal nu de beschikbare slaaptimers doorlopen in de volgorde 60-45-30-15-120-90-60.  
Laat de power knop los wanneer de gewenste slaaptimer op het display verschijnt. Het  symbool zal op het display verschijnen en de radio zal het laatst geselecteerde station afspelen.
2. Om de slaapfunctie te annuleren, drukt u op de power knop. Het  symbool zal verdwijnen en de radio schakelt uit.

## Display Achtergrondlicht

Als u op een knop drukt, zal het LCD scherm voor ongeveer 7 seconden oplichten. Tijdens het scannen naar stations en wanneer het alarm geactiveerd is zal het display ook automatisch verlicht zijn. Een andere optie is het instellen van de LCD helderheid, door het drukken en loslaten van de  knop om bright (helder), brighter (helderder), brightest (helderst) en off (uit) te selecteren.

## **Instellen van 12 Uur/24 Uur Formaat Afstemstap**

Druk en houd de band/stap knop voor ongeveer 5 seconden ingedrukt terwijl de radio uit staat, het display zal 12H tonen, houd de Afstemmen omhoog/omlaag knop nog 5 seconden ingedrukt, 12H zal nu op het display knipperen. Door te drukken op de Afstemmen omhoog/omlaag knop kunt u het 24-uursformaat selecteren, voltooi de instelling door op de band/stap knop te drukken.

## **De Afstemstap Instellen**

Afstemstappen zijn in sommige landen anders dan in het land waar u de radio koopt. Als u de radio in Europa koopt en u van plan bent hem in Noord-Amerika of Zuid Amerika te gebruiken, dan is het mogelijk dat u de afstemstap moet aanpassen, zodat de radio u nog steeds goed van dienst kan zijn. Na het resetten van het 12H/24H formaat zal het display FM tonen en zal 50kHz (afstemstap) knipperen, gevolgd door een piep. Door op de afstemmen omhoog/omlaag knop te drukken, kunt u de afstemstap aanpassen tot 100 kHz per stap. Druk dan nogmaals op de band/stap knop om de verandering van de FM afstemstap instelling te voltooien. Het display zal nu MW tonen en 9 kHz zal knipperen. Door op de afstemmen omhoog/omlaag knop te drukken, kunt u de afstemstap aanpassen naar 10 kHz. Door nu simpelweg op de band/stap knop te drukken is het instellen voltooid.

## Hoofdtelefoon Stekkeringang

Er zit een 3.5 mm hoofdtelefoon stekkeringang aan de linkerkant van de radio. Deze is geschikt voor hoofdtelefoons en oortelefoons. Wanneer u een stekker in deze stekkeringang steekt, dan zal de interne luidspreker automatisch gedempt worden.

NL

## De Radio Bedienen - Aux In

1. Verbind een stereo of mono audiobron (zoals een CD walkman, MP3 speler) met de Aux In stekkeringang.
2. Druk op de band knop om de AUX band te selecteren. Het display zal AUX tonen.
3. Pas het volume aan naar uw wens.

## De Radio Bedienen – Line Out

De radio kan gebruikt worden als een aparte tuner door deze aansluiting te verbinden met een Hi-Fi systeem, u kunt ook gebruik maken van deze aansluiting om opnamen in stereo te maken van een audio-programma.

## Vergrendelingsschakelaar

De vergrendelingsschakelaar wordt gebruikt om onbedoelde bediening van de radio te voorkomen. Stel de vergrendelschakelaar, aan de rechterkant van de radio, in op de on (aan) positie. Het Vergrendel icoontje zal verschijnen op het display. De power- en alle andere knoppen zullen worden uitgeschakeld. Hiermee wordt voorkomen dat de radio per ongeluk wordt bediend wanneer de radio ingepakt is in een koffer of een zak. Om de vergrendeling op te heffen, schuift u de schakelaar simpelweg naar de OFF positie, het VERGRENDDEL icoontje op het display zal verdwijnen.

## Klank Bediening

De klank bedieningsschakelaar is om het geluidseffect aan te passen aan het programma dat u afspeelt. Schakel naar de Music positie onder het luisteren van muziek en schakel naar de News positie als u naar opnamen van uw stem luistert.

## Opnametimer

De PR-D8 is in staat om geselecteerde audio programma's op te nemen op een SD-kaart in MP3 formaat op selecteerbare aan en uit tijd.

1. Druk op de power knop om de radio aan te zetten.
2. Zorg ervoor dat de echte tijd is ingesteld voor het instellen van de opnametimer.
3. Druk op de TIMER REC (Opnametimer) knop, het display toont de vorige opnametimer tijd.
4. Druk en houd de TIMER REC knop ingedrukt tot TIMER REC ON verschijnt op het display en het uur getal knippert.
5. Druk op de afstemmen omhoog of omlaag knop om de gewenste uren in te stellen voor de opnametimer en druk dan nogmaals op de TIMER REC knop en volg dezelfde procedure om de minuten in te stellen.
6. Druk nogmaals op de TIMER REC knop om de TIMER REC ON tijd te voltooien. Het display zal knipperen Op het display zal TIMER REC OFF knipperen.
7. Druk op de afstemmen omhoog of omlaag knop om de Timer REC OFF tijd te selecteren. Druk op de TIMER REC knop om de opnametimer tijdsinstelling te voltooien.
8. Schakel de Opnametimer schakelaar, welke op de rechterkant onder de volumeknop zit, naar de ON (AAN) positie. Het display zal TIMER REC tonen, wat aangeeft dat de opnametimer is ingesteld.

NL

- 
- 
9. Druk op de band knop om de MW of FM of SD (microfoon) of AUX IN band te selecteren. Druk op de afstemmen omhoog/omlaag knoppen om uw favoriete radiostation, waarvan u een opname wilt maken, te selecteren. Wanneer u voor een opname van de Aux In band kiest, zorg er dan voor dat het audio-apparaat (MP3 speler of CD walkman) in de Aux In stekkingang is gestoken en zet het apparaat aan. Als u de opnametimer van de ingebouwde microfoon selecteert, druk dan op de band knop om SD te selecteren.
  10. Druk op de REC (Opnemen) knop om het instellen van de opnametimer te voltooien.
  11. Het opnemen zal starten vanaf de "Timer Recording On time" en eindigen op de "Timer Recording Off time".
  12. De opnamen zullen in verschillende mappen worden opgeslagen op de SD-kaart. Als de opname van de radio (FM/AM) is, dan zal de opnamemap getoond worden als Radio. Als de opname van de microfoon is, dan zal de opnamemap getoond worden als Microphone met VOC bestandsnaam. Als de opname van een apparaat dat gebruik maakt van Aux In is, dan zal de opnamemap getoond worden als AUX IN met AUX bestandsnaam.



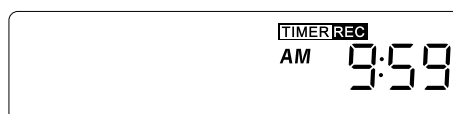
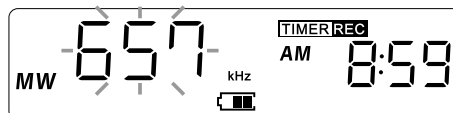
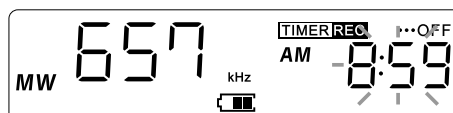
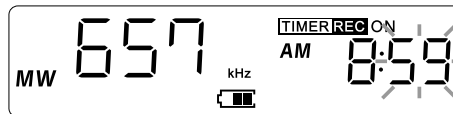
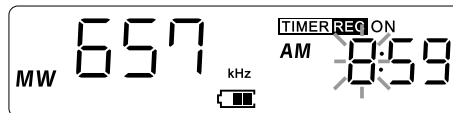

NL

**Opmerking:**

Wanneer de opnametimer is ingeschakeld, dan zal de radio of het apparaat dat verbonden is met de Aux In ingang ook ingeschakeld moeten zijn, daarom raden wij sterk aan het volumeniveau hiervan op het minimum in te stellen voor u de instellingen van de opnametimer completeert.

**Opmerking:**

De opnamekwaliteit kan worden geselecteerd door op de MENU knop te drukken en vervolgens de Record Setup in te stellen, zoals later in deze handleiding wordt uitgelegd.

## **Annuleer Opnametimer**

Schakel simpelweg de opnametimer schakelaar naar de OFF positie om de opnametimer instelling te annuleren.

## **Afspelen van MP3 of WMA Bestanden vanaf SD-Kaart**

Er kan gebruik gemaakt worden van Secure Digital (SD of SDHC) in combinatie met de PR-D8 voor het afspelen van MP3 of WMA bestanden. De PR-D8 kan ook opnemen naar SD, SDHC in MP3-formaat.

De PR-D8 is getest met een reeks SD-kaarten. SD-kaarten tot 2GB en SDHC kaarten tot 32GB worden ondersteund. Er zijn echter vele verschillende varianten beschikbaar en er kan niet gegarandeerd worden dat alle kaarten werken met de PR-D8. Geheugen moet gebruik maken van het FAT of FAT 32 bestandssysteem om te kunnen werken met de PR-D8.



Opmerking:

SD-kaarten met een capaciteit van minder dan 2GB moeten gebruik maken van het FAT-bestandssysteem.

SDHC-kaarten met een capaciteit van meer dan 4GB moeten gebruik maken van het FAT32-bestandssysteem.

Het SD-kaartslot zit aan de linkerkant van het apparaat. Om een SD-kaart in de radio te steken, drukt u de kaart met het label omhoog in het kaartslot tot het klikt. Om de SD-kaart te verwijderen, drukt u op de kaart en daarna kunt u de SD-kaart eruit trekken.

## Afspelen van MP3/WMA – SD

1. Wanneer de SD-kaart is geplaatst, drukt u op de power knop om de radio aan te zetten en daarna drukt u op de band knop om SD te selecteren. De MP3 speler zal “reading” tonen op het LCD display en het aantal bestanden en mappen op de SD-kaart zal verschijnen.
2. Druk op de Afspeel/Pauzeer knop om te beginnen met afspelen van de SD-kaart. Het display toont de eerste map en het bestandsnummer 001 en 001.
3. Om het afspelen te pauzeren, drukt u op de Afspeel/Pauzeer knop. Om het afspelen te hervatten, drukt u nogmaals op de Afspeel/Pauzeer knop.
4. Om het afspelen te stoppen, drukt u op de Stop  knop.

Als u het apparaat in standby-modus zet zonder op de stopknop te drukken, dan zal het apparaat wanneer het weer wordt aangezet, terugkeren naar het laatste bestand dat werd afgespeeld.

NL

## Een Bestand Selecteren

1. Onder het afspelen van een SD-kaart, drukt u op ofwel de vooruitspoel-, ofwel de terugspoelknop om naar het gewenste bestand te gaan. Het bestandsnummer wordt geüpdatet op het display. Als er meer dan één map is, dan zal, nadat alle bestanden in de huidige map zijn afgespeeld, de volgende map worden afgespeeld.
2. U kunt ook een bestand overslaan wanneer de speler in stopmodus is. U kunt naar een gewenst bestand gaan door te drukken op de vooruitspoel- en terugspoelknop en deze los te laten als het gewenste tracknummer wordt getoond op het display.
3. Druk op de Afspeel/Pauzeer knop om het geselecteerde bestand af te spelen.

De PR-D8 staat een maximum aantal van 200 mappen of 999 bestanden toe.

## Zoekfunctie

1. Druk en houd onder het afspelen vanaf SD-kaart de vooruitspoel- of terugspoelknop ingedrukt. Laat de knop los wanneer het gewenste deel van het huidige bestand is bereikt.

## Naar een Andere Map gaan

1. Onder het afspelen vanaf SD-kaart in ofwel de afspeel-, ofwel de stopmodus, druk en houd de map omhoog/A-B of map omlaag/STOP knop ingedrukt om naar de volgende map te gaan. Het eerste bestand van de volgende of vorige map zal worden afgespeeld.

NL

## Bestandsbrowser Mappen

Om het zoeken naar mappen te versnellen, kunt u ook op de Bestandsbrowser knop drukken en daarna op de map omhoog en omlaag knoppen om de gewenste mappen te zoeken. Druk op de Afspelen en Pauzeer knop om een bestand af te spelen wanneer de gewenste map is gevonden.

## Afspeelmodus

Wanneer u een SD-kaart afspeelt, drukt u op de AFSPEELMODUS (PLAY MODE) knop om te selecteren.

Repeat 1 –

Speel herhaaldelijk het bestand waar u naar luistert af.

Repeat Folder –

Speel herhaaldelijk de bestanden in de map waar u naar luistert af.

Repeat All –

speel herhaaldelijk de mappen op de SD-kaart af.

Random –

de bestanden op de SD-kaart zullen in willekeurige volgorde worden afgespeeld.

## Herhaal Sectie A–B binnen Bestand

Als u een bepaalde sectie binnen een bestand wilt herhalen (bijv. voor het leren van talen), drukt u tijdens het afspelen op de knop  $\langle A-B \rangle$  op het punt waar u de sectie en het herhalen wilt starten, en drukt u nogmaals op de knop  $\langle A-B \rangle$  op het punt waar u de sectie of het herhalen wilt eindigen. De radio zal nu alleen de geselecteerde sectie afspelen en zal tonen op het display.

Om het herhalen te annuleren, drukt u simpelweg nogmaals op de  $\langle A-B \rangle$  knop. Het  icoontje op het display zal verdwijnen.

## Opnemen naar SD

De PR-D8 is ontworpen zodat u opnames kunt maken op SD/SDHC kaart geheugenapparaten. Opnames worden gemaakt in MP3 formaat met een selecteerbare 64k of 128k (initiële instelling) of 192k bits per seconde.

NL

Om te kunnen werken met de PR-D8, moet de SD/SDHC kaart gebruik maken van een FAT of FAT 32 bestandssysteem. De SD-kaart wordt gebruikelijk geformatteerd geleverd of het is mogelijk deze te formatteren met behulp van een PC en een geschikte cardreader.

Het is mogelijk om op te nemen op een SD-kaart die al bestanden bevat, geschreven door de radio of met behulp van uw computer. De opgenomen bestanden zullen worden toegevoegd aan de bestanden die al aanwezig zijn op de SD-kaart.

## Opnemen

1. Selecteer de gewenste opnamebron (MW/FM/AUX/SD – Microfoon) door te drukken op de band knop. Stel het volume in op het gewenste luisterniveau (het volume van de opname wordt hier niet door beïnvloed).
2. Plaats de SD-kaart.
3. Selecteer de bitrate van de opname door te drukken op de menu knop, het display zal nu Record Setup tonen. Druk op de Afspeel/Pauzeer om de REC (opname)kwaliteit te selecteren (initiële instelling is 128 kbps). Druk op de  $\uparrow$  of  $\downarrow$  knop om te kiezen uit 64k/128k/192k en bevestig door te drukken op de Afspeel/Pauzeer knop.
4. Druk op de RECORD knop tot het display “reading” toont.
5. Druk op de Afspeel/Pauzeer knop om het opnemen te starten. Het display zal knipperen terwijl u opneemt en de opname knop zal rood worden om aan te geven dat het apparaat opneemt.
6. Om het opnemen te stoppen, drukt u op de STOP knop, het display toont “saving” en daarna “reading”, gevolgd door het bestands- en mapnummer, wat aangeeft dat het bestand is opgeslagen in de RECORD map op de SD-kaart.



## De Opname Afspelen

1. Nadat een opname is voltooid, drukt u op de Bestandsbrowser knop  en daarna op de map omhoog of map omlaag knop om te zoeken naar de RECORD map.
2. Druk op de Afspeel en Pauzeer knop, het display zal Radio (opnamen van radio), AUXIN (opnamen van Aux In) en MIC (opnamen van de ingebouwde microfoon) tonen.
3. Druk nogmaals op de Afspeel en Pauzeer knop om de gewenste opgenomen bestanden van verschillende audiobronnen te selecteren.
4. Druk op de nogmaals op de Afspeel en Pauzeer knop om de opname af te spelen.
5. Druk op de Stop knop om het afspelen te stoppen.

NL

## Verwijderen van WMA/MP3 bestanden

De PR-D8 is in staat WMA/MP3 bestanden (geen mappen) te verwijderen van de SD-kaart.

Om bestanden te verwijderen,

1. Plaats de SD-kaart in het SD-kaartslot, en schakel de radio naar de SD band door te drukken op de Band knop.
2. Nadat het lezen van de SD-kaart voltooid is, drukt op de bestandsbrowser knop, met het LCD display kunt u bladeren door de mappen op de SD-kaart.
3. Door te drukken op de map Omhoog of Omlaag knop kunt u de map selecteren waar het bestand dat u wilt verwijderen is opgeslagen.
4. Druk op de Afspeel en Pauzeer knop om de map te openen en druk op de map Omhoog of Omlaag knop om het bestand dat u wilt verwijderen te selecteren.
5. Druk op de Overslaan/Vooruitspoel knop, het display zal "Play" en "Delete" tonen.
6. Druk op de map Omlaag knop om Delete te selecteren en druk vervolgens op de Afspeel en Pauzeer knop. Het display zal Delete No of Yes tonen.
7. Druk op de Overslaan/Vooruitspoel knop om Yes te selecteren en druk daarna op de Afspeel en Pauzeer knop om het geselecteerde bestand te verwijderen.
8. Het display zal het verwijderen tonen en terugkeren naar de afspeelmodus nadat het bestand verwijderd is.

## Menu Knop

De menu knop is om de opnamekwaliteit en de systeem setup in te stellen.

1. Wanneer het apparaat aan staat en in SD-modus is, drukt u op de menu knop, het display zal Record Setup en System Setup tonen. Druk op de omhoog of omlaag knop om Record Setup of System Setup te selecteren. Druk op de Afspeel/Pauzeer knop om de selectie te bevestigen.

NL

a. Record Setup (Opname Setup) –

Druk nogmaals op de Afspeel/Pauzeer knop om de opnamekwaliteit selectie te betreden, met behulp van de omhoog of omlaag knop kunt u hier de opnamekwaliteit selecteren uit 64kbps of 128 kbps of 192 kbps. Bevestig de selectie door te drukken op de Afspeel en Pauzeer knop.

b. System Setup (Systeem Setup) –

Druk op de Afspeel/Pauzeer knop om de Systeem Setup modus te betreden. Druk op de omhoog of omlaag knop om het instellen van LCD contrast, system information, format en Reset te selecteren.

A) LCD Contrast –

dit is om het contrast van het LCD achtergrondlicht in te stellen. Druk op de Afspeel en Pauzeer knop. Door te drukken op de Vooruitspoel- of terugspoelknop ⇔ kunt u het gewenste LCD contrast instellen.

B) System Information (Systeem Informatie) –

druk op de Afspeel en Pauzeer knop om de totale en de beschikbare ruimte op de SD-kaart te zien.

C) power saving (Energiebesparing) –

om energie te besparen kunt u een automatische radio uitschakeltijd selecteren in de SD band. Dit doet u door de energiebesparingsmodus te betreden na het indrukken van de Afspeel en Pauzeer knop. In de energiebesparingsmodus zal het display OFF, 1 min, 3 mins ( initieel )..... 60 mins tonen.

Druk op de map omhoog of omlaag knop om de gewenste automatische uitschakeltijd te selecteren.

Als u OFF selecteert, dan zal de radio altijd aan staan, tenzij u hem uitzet.

Opmerking:

Energiebesparing zal geen effect hebben in de Pauzemode of wanneer u bestanden afspeelt.

D) SD format –

dit is om de SD-kaart te formatteren, let op dat wanneer u YES selecteert, het formatteren zal worden uitgevoerd en alle bestanden op de SD-kaart zullen worden verwijderd.

E) RESET –

dit is om de Systeem Setup te resetten en te herstellen naar de originele fabrieksinstelling.

## Problemen oplossen/Reset Knop

Als de radio niet meer correct werkt of bepaalde cijfers op het display ontbreken of incompleet zijn, voer de RESET procedure uit.

1. Zet de radio uit en verwijder de batterijen.
2. Druk ten minste 1 seconde op de RESET knop in het batterijcompartiment met behulp van een geschikt voorwerp (het uiteinde van een paperclip of een pen). Dit zal de microprocessor, de kloktijd en alle opgeslagen stations in het geheugen van het apparaat resetten.

NL

## Zorg en Onderhoud

Stel de radio niet bloot aan water, stroming of zand. Laat de radio niet achter op plaatsen met overmatige hitte, zoals een geparkeerde auto, die schade kunnen veroorzaken.

## Technische Informatie

### Stroombron:

Ac Stroomadapter:

DC 9V 0.7A, positieve middenpool, diameter van middenpunt 2.2  $\Phi$

Batterij:

4 x UM-2(C maat, LR14), Alkaline of Ni-MH oplaadbare batterij

### Frequentie Bereik:

FM Band: 87.5~108MHz

AM Band:

530~1620kHz (9kHz/stap) of 520~1710kHz (10kHz/stap)

### Elektronische kenmerken:

Luidspreker: 40x115mm 8 ohm 3W volledig bereik

Vermogen: 0.7W @alkaline batterij, 1.5W met DC-IN 9V

Vermogen van hoofdtelefoon: 5mW+5mW

Oplaadbare Stroom van Oplader: 0.5A

AUX-IN Niveau: 0.5Vrms (gem.), 1Vrms (max.)

LINE-OUT Niveau: 0.5Vrms, 1Vrms (max.)

**MP3/WMA Kenmerken:**

SD-Kaart Capaciteit: 16MB~32GB (HCSD)

SD-Kaart Formaat: FAT-12/FAT-16/FAT-32

Afspeelbare Media:

MP3 (16kbps~320kbps)/WMA (16kbps~192kbps)

Opname Formaat: MP3

Opname Kwaliteit:

64kbps (lage kwaliteit)/128kbp (standaard)/

192kbps (hoge kwaliteit)

Frequentie Respons van SD Mediaspeler: 40Hz~20 kHz (192kbps)

Afmetingen: B220 x H126 x D48 mm

NL



*Indien u zich in de toekomst van dit toestel wenst te ontdoen, let er dan op dat elektrisch afvalmateriaal niet met het huishoudelijk afval mag worden verwijderd. Breng het toestel naar een kringloopwinkel of andere voorziening voor recycling. Neem contact op met uw plaatselijke autoriteit of winkelier indien u meer informatie wenst over recycling. (Richtlijn voor Afval van Elektrische en Elektronische Apparaten, AEEA).*





## Bedienelemente

- ① Eingebautes Stereo-Mikrofon (linker Kanal)
- ② LCD-Anzeige
- ③ LCD-Anzeige
- ④ Eingebautes Stereo-Mikrofon (rechter Kanal)
- ⑤ Ein/Aus/Automatische Ausschaltung
- ⑥ Frequenz erhöhen
- ⑦ Frequenz verringern
- ⑧ Uhrzeiteinstellung/Sendersuche
- ⑨ Frequenzbandauswahl/Stufeneinstellung
- ⑩ Alarm (Signalton)
- ⑪ Alarm (Radio)
- ⑫ Senderspeicher
- ⑬ Timer-Aufnahme
- ⑭ LCD-Beleuchtung
- ⑮ Vor/Schnellvorlauf
- ⑯ Aufnahme
- ⑰ Menü
- ⑱ Wiedergabemodus
- ⑲ Dateiauswahl
- ⑳ Stopp/Verzeichnis vor
- ㉑ Zurück/Schnellrücklauf
- ㉒ Wiedergabe/Pause
- ㉓ A-B Abschnittswiederholung/Verzeichnis zurück
- ㉔ Lautstärkeregelung
- ㉕ Timer-Aufnahme (Ein/Aus)
- ㉖ Musik/Normal/Nachrichten – Klangfarbenregelung
- ㉗ Tastensperre







- ⑳ Stützfuß
- ㉑ Teleskopantenne
- ㉒ Batteriefach
- ㉓ SD-Kartenslot
- ㉔ Kopfhörerausgang
- ㉕ Line-Ausgang
- ㉖ Aux-Eingang
- ㉗ Stromversorgungsanschluss
- ㉘ Schalter für Alkalische Batterien/Akkus (NiMH/NiCad)
- ㉙ Reset taste
- ㉚ Zum Öffnen des Batteriefachs hier drücken

**D**

### LCD-Display für Radio und Uhrzeit

- Ⓐ Stereo
- Ⓑ Frequenz
- Ⓒ Schlaf- und Schlummerstatus
- Ⓓ AM/PM (Vor- und Nachmittags)
- Ⓔ Timer-Aufnahme (Ein/Aus)
- Ⓕ Timer-Aufnahme (Ein/Aus)
- Ⓖ Uhrzeit
- Ⓗ Alarm (Signalton)
- Ⓘ Alarm (Radio)
- Ⓙ Uhrzeiteinstellung
- Ⓚ Frequenzeinheit
- Ⓛ Batteriestandsanzeige
- Ⓜ Senderspeicher
- Ⓝ Tastensperre
- Ⓞ UKW/MW (FM/AM/MW)

## LCD-Symbole für die MP3-Wiedergabe

Status		Wiedergabe
		Pause
		Stopp
		Schnellvorlauf
		Schnellrücklauf
		Record
Dateiformat		MP3-Datei
		WMA-Datei
		Dateiname
		Verzeichnisname
Wiedergabemodus		Einzelwiederholung
		Verzeichniswiederholung
		Alle wiederholen
		Zufallswiedergabe
		A-B Abschnittswiederholung
		Laufwerksname oder Disc-Seriennummer
		Verzeichnis(Dateiauswahl)
		Datei(Dateiauswahl)

## Batteriebetrieb mit alkalischen Batterien

1. Öffnen Sie das Batteriefach auf der Rückseite des Geräts, indem Sie es in Richtung OPEN aufschieben.
2. Legen Sie 4 alkalische Batterien des Typs UM-2 (Größe C) ein. Vergewissern Sie sich, dass alle Batterien entsprechend den Polaritätsangaben im Batteriefach eingelegt werden.
3. Schieben Sie den Batterieschalter auf Alkaline und schließen Sie das Batteriefach wieder.

**D**

Wichtig:

Bei der Benutzung von alkalischen Batterien muss der Batterieschalter in die Alkaline-Position gebracht werden. Anderfalls kann es dazu kommen, dass die Batterien oder das Radio stark beschädigt werden.

4. Schwache Batterien können dadurch erkannt werden, dass der Ton "stottert". Wenn dies der Fall ist, wechseln Sie die Batterien bitte aus.
5. Wenn das Radio für längere Zeit nicht benutzt wird, wird empfohlen die Batterien aus dem Radio zu nehmen. Für eine längere Benutzung wird empfohlen den mitgelieferten Netzadapter oder wiederaufladbare Batterien zu benutzen.

## **Batteriebetrieb mit wiederaufladbaren Batterien**

1. Öffnen Sie das Batteriefach auf der Rückseite des Geräts, indem Sie es in Richtung OPEN aufschieben.
2. Legen Sie 4 Akkus des Typs UM-2 (Größe C) ein. Vergewissern Sie sich, dass alle Batterien entsprechend den Polaritätsangaben im Batteriefach eingelegt werden. Das Radio ist für die Benutzung mit Nickel-Metallhydrid-Akkus (NiMH) vorgesehen.
3. Schieben Sie den Batterieschalter auf NiMH/NiCad und schließen Sie das Batteriefach wieder.
4. Verbinden Sie den mitgelieferten Netzadapter mit dem Stromversorgungseingang auf der linken Seite des Radios und stecken Sie den Netzadapter dann in eine 13A-Steckdose.
5. Die Ring-LED des Stromversorgungseingangs fängt dann an zu blinken und zeigt damit an, dass die Akkus aufgeladen werden. Wenn die Ring-LED aufhört zu blinken, bedeutet dies, dass die Akkus vollständig aufgeladen sind. (Die ungefähre Ladedauer beträgt 8 Stunden.)

### **Wichtig:**

Bei der Benutzung von wiederaufladbaren Batterien muss der Batterieschalter in die NiMH/NiCad-Position gebracht werden. Das Radio muss ausgeschaltet sein, um die Akkus aufladen zu können. Andernfalls werden die Akkus nicht vollständig aufgeladen.

6. Schwache Batterien können dadurch erkannt werden, dass der Ton "stottert". Wenn dies der Fall ist, laden Sie die Akkus bitte auf. Wenn die Batteriespannung unter ein bestimmtes Niveau sinkt, fängt die Batteriestandsanzeige in der LCD-Anzeige an zu blinken.
7. Wenn das Radio für längere Zeit nicht benutzt wird, wird empfohlen die Batterien aus dem Radio zu nehmen. Für eine längere Benutzung wird empfohlen den mitgelieferten Netzadapter oder wiederaufladbare Batterien zu benutzen.

## Betrieb mit dem mitgelieferten Netzadapter

Der mitgelieferte Netzadapter verfügt über 9 Volt Gleichstrom bei 700 mA und positivem Mittelkontakt.

1. Verbinden Sie das Netzadapterkabel mit dem Stromversorgungseingang an der linken Seite des Radios.
2. Stecken Sie dann den Netzadapter in eine Standardsteckdose mit einer Belastbarkeit von 13 A. Wenn der Netzadapter mit dem Radio und einer Steckdose verbunden ist, wird die Stromversorgung über die Batterien automatisch ausgeschaltet.

D

Der Netzadapter sollte aus der Steckdose herausgezogen werden, wenn das Radio nicht benutzt wird.

## Einstellen der Uhrzeit

1. Die Uhrzeit kann eingestellt werden, wenn die Radiofunktion an oder aus ist.
2. Im Display wird “ - : - - “ angezeigt, wenn Batterien eingelegt wurden oder das Radio an einer Steckdose angeschlossen ist.
3. Halten Sie die TIME SET-Taste  solange gedrückt, bis im Display das Uhrzeiteinstellungssymbol und die Jahresziffern anfangen zu blinken und ein Signalton zu hören ist.
4. Benutzen Sie die Frequenz Tasten zum Einstellen des Jahres.
5. Gehen Sie zur Einstellung des Monats, Datums, Stunde und Minute auf die gleiche Weise vor.
6. Die LCD-Anzeige hört auf zu blinken und zeigt die aktuelle Uhrzeit an, wenn der Einstellungsvorgang abgeschlossen ist.

## Benutzung der Radiofunktion

Ihr Radio ist mit drei verschiedenen Wegen zur Sendersuche versehen: automatische Sendersuche, manuelle Suche und Senderspeicher.

### Automatische Sendersuche

1. Betätigen Sie den Ein/Aus-Schalter zum Einschalten des Radios.
2. Wählen das gewünschte Frequenzband durch wiederholte Betätigung der Frequenzbandtaste. Um einen bestmöglichen Empfang von Radiosendern zu ermöglichen, ziehen Sie die Teleskopantenne bitte vollständig heraus und richten Sie sie aus. Für einen besseren MW-Empfang, richten Sie bitte das gesamte Radio entsprechend aus.
3. Betätigen Sie die SCAN-Taste  (durch Gedrückhalten der SCAN-Taste für mehr als 2 Sekunden wird die Zeiteinstellung aktiviert) und das Radio fängt an nach einem Sender zu suchen. Wenn ein Sender mit ausreichend gutem Signal gefunden wird, stoppt das Radio die Suche automatisch. Betätigen Sie die SCAN-Taste erneut, um den gefundenen Sender zu benutzen.

Das Radio fährt mit der Sendersuche fort, falls Sie die SCAN-Taste nicht erneut betätigen.

4. Drehen Sie den Lautstärkereglern, um die Lautstärke auf ein für Sie angemessenes Maß zu stellen.
5. Benutzen Sie den Ein/Aus-Schalter zum Ausschalten des Radios. Im Display wird AUS angezeigt.



## Manuelle Sendersuche

1. Betätigen Sie den Ein/Aus-Schalter zum Einschalten des Radios.
2. Wählen das gewünschte Frequenzband durch wiederholte Betätigung der Frequenzbandtaste. Richten Sie die Antenne des Geräts entsprechend den oben beschriebenen Anweisungen aus.
3. Betätigen Sie die Sendersuchttasten zum Verändern der Frequenz in folgenden Schritten:  
UKW: 50 oder 100 kHz  
MW: 9 oder 10 kHz
4. Halten Sie eine der Frequenzttasten gedrückt, bis die Frequenzanzeige sich schnell verändert und lassen Sie die Taste dann los. Ihr Radio sucht im eingestellten Frequenzband und stoppt die Suche automatisch, wenn ein Sender mit ausreichender Sendestärke gefunden wird.
5. Drehen Sie den Lautstärkeregler, um die Lautstärke auf ein für Sie angemessenes Maß zu stellen.
6. Benutzen Sie den Ein/Aus-Schalter zum Ausschalten des Radios. In der Anzeige wird AUS angezeigt.

D

## Speichern von Sendern

Für jedes Frequenzband stehen 5 Speicherplätze zur Verfügung.

1. Betätigen Sie den Ein/Aus-Schalter zum Einschalten des Radios.
2. Suchen Sie nach dem gewünschten Sender mithilfe der beiden weiter oben beschriebenen Methoden.
3. Halten Sie die gewünschte Sendertaste gedrückt bis Sie einen Signalton hören. Die Speicherplatznummer erscheint in der Anzeige und der Sender wird unter der gewählten Sendertaste gespeichert.
4. Wiederholen Sie den Vorgang für die verbleibenden Sendertasten.
5. Wenn Sie eine Speichertaste neu konfigurieren, wird der vorher gespeicherte Sender überschrieben.

## **Aufrufen von gespeicherten Sendern**







1. Betätigen Sie den Ein/Aus-Schalter zum Einschalten des Radios.
2. Wählen Sie das gewünschte Frequenzband.
3. Betätigen Sie die gewünschte Sendertaste und Speicherplatznummer und Senderfrequenz erscheinen im Display.

## **Alarmzeiteinstellung**

Wenn der Radioalarm eingestellt ist, geht das Radio mit dem eingestellten Sender zur eingestellten Alarmzeit an. Der Radioalarm geht für eine Stunde weiter, solange er nicht durch Betätigung des Ein/Aus-Schalters abgebrochen wird. Betätigen Sie den Ein/Aus-Schalter während der Alarm an ist, um ihn für die nächsten 24 Stunden zu deaktivieren.

Der Weckalarm mit Radiomusik geht nur an, wenn neben der Alarmzeit auch ein Radiosender eingestellt wird.

## a. Einstellen der Radioalarmzeit







1. Die Radioalarmzeit kann entweder eingestellt werden, wenn die Radiofunktion an oder aus ist.
2. Betätigen Sie die Radioalarmtaste  und das Radioalarmsymbol wird angezeigt.
3. Halten Sie die Taste  für mehr als 2 Sekunden gedrückt, bis Sie einen Signalton hören. **D**
4. Benutzen Sie die Frequenz Tasten zum Einstellen der Stundenzahl. Betätigen Sie danach die Taste  erneut zur Bestätigung der Stundenzahl.
5. Stellen Sie die Minutenzahl auf die gleiche Weise ein wie die Stundenzahl. Betätigen Sie die Taste , um die Alarmzeiteinstellung abzuschließen.
6. Während des Einstellens des Alarms blinkt zusätzlich die zuletzt eingestellte Radiofrequenz. Benutzen Sie die Frequenz Taste zur Auswahl des gewünschten Wecksenders oder betätigen Sie einfach eine der Sendertasten.
7. Betätigen Sie die Taste , um die Radioalarmzeiteinstellung abzuschließen.
8. Halten Sie die Taste  für 2 Sekunden gedrückt, um den Radioalarm zu deaktivieren. Das Radioalarmsymbol verschwindet daraufhin von der Anzeige und Sie hören einen Signalton.

Hinweis:



Wenn kein Sender für den Radioalarm eingestellt wird, wird der zuletzt für den Alarm benutzte Radiosender benutzt.

## Einstellen des HWS-Alarms (Benutzerfreundliches Wecksystem)

Ein Signalton wird bei Einschalten des HWS-Alarms aktiviert. Die Lautstärke des Signaltons wird alle 15 Sekunden erhöht. Nach einer Minute wird der Alarm für eine Minute deaktiviert, bevor der Vorgang wiederholt wird. Der HWS-Alarm geht für eine Stunde weiter, solange er nicht durch Betätigung des Ein/Aus-Schalters abgebrochen wird. Betätigen Sie den Ein/Aus-Schalter während der Alarm an ist, um ihn für die nächsten 24 Stunden zu deaktivieren.



1. Der HWS-Alarm kann entweder eingestellt werden, wenn die Radiofunktion an oder aus ist.
2. Betätigen Sie die HWS-Alarmtaste  und das entsprechende Alarmsymbol wird angezeigt.
3. Halten Sie die Taste  für mehr als 2 Sekunden gedrückt und die Stundenziffern fangen in der Anzeige an zu blinken.
4. Benutzen Sie die Frequenz Tasten zur Auswahl der gewünschten Alarmstunde und betätigen Sie die Taste  erneut. Daraufhin fangen die Minutenziffern an zu blinken.
5. Benutzen Sie die Frequenz Tasten zur Auswahl der gewünschten Alarmminute und betätigen Sie die Taste  erneut, um den Einstellungsvorgang abzuschließen. In der Anzeige erscheint , wenn Sie den Signaltonalarm eingestellt haben.
6. Halten Sie die Taste  für mehr als 2 Sekunden gedrückt und Sie können einen Signalton hören, mit dem der Alarm ein- bzw. ausgeschaltet werden kann.

## Schlummerfunktion

1. Wenn der Weckalarm an geht, können jede beliebige Taste außer des Ein/Aus-Schalters benutzen, um die Schlummerfunktion zu aktivieren. Der Radio- bzw. der HWS-Alarm wird dann für 5 Minuten deaktiviert.
2. Zur gleichen Zeit blinkt in der Anzeige das Schlummersymbol  und das Alarmsymbol. Sie können die Schlummerfunktion, während der 60 Minuten, in denen der Alarm aktiv ist, beliebig oft wiederholen. 

## Automatische Abschaltung

Die Schlaffunktion schaltet das Radio automatisch nach Ablauf der eingestellten Wartezeit ab.

1. Halten Sie den Ein-/Ausschalter für mehr als 2 Sekunden gedrückt. Sie werden einen Signalton hören und im Display werden die verfügbaren Abschaltzeiten nacheinander angezeigt (60-45-30-15-120-90-60). Lassen Sie den Ein-/Ausschalter, wenn die gewünschte Zeiteinstellung im Display erscheint. Das Symbol  erscheint im Display angezeigt und das Radio beginnt mit der Wiedergabe des zuletzt benutzten Senders.
2. Betätigen Sie den Ein/Aus-Schalter, um die Schlaffunktion vorzeitig abubrechen. Das Symbol  verschwindet und das Radio wird ausgeschaltet.

## Hintergrundbeleuchtung

Betätigen Sie eine beliebige Taste und die Hintergrundbeleuchtung der LCD-Anzeige geht für ca. 7 Sekunden an. Während der Sendersuche und bei aktiviertem Alarm wird die Hintergrundbeleuchtung ebenfalls automatisch aktiviert.

Zusätzlich können Sie die LCD-Helligkeit mithilfe der Taste  auf drei verschiedene Stufen einstellen.

## 12/24-Stunden-Anzeigeformat

Halten Sie die Frequenzbandtaste im ausgeschalteten Zustand für ca. 5 Sekunden gedrückt und in der Anzeige erscheint „12Std“. Halten Sie dann die Frequenzbandtaste für weitere 5 Sekunden gedrückt und die Anzeige „12Std“ fängt an zu blinken. Benutzen Sie die Frequenzbandtaste zur Auswahl des 24-Stundenformats und betätigen Sie die Frequenzbandtaste erneut, um den Einstellungsvorgang abzuschließen.

## Frequenzstufen

Die Frequenzstufen sind u. U. in anderen Ländern anders als in dem Land, in dem Sie dieses Radio erworben haben. Wenn Sie das Radio in Europa gekauft haben und planen es in Nord- oder Südamerika zu benutzen, kann es sein, dass Sie für eine weitere Benutzung die Frequenzeinstufung neu einstellen müssen.

**D**

Nach dem Einstellen des 12/24-Stundenformats erscheint in der Anzeige „UKW“ und 50 kHz (die eingestellte Frequenzstufe) fängt an zu blinken. Danach können Sie einen Signalton hören. Mithilfe der Frequenz Tasten können Sie die Frequenzstufen auf 100 kHz stellen. Betätigen Sie danach die Frequenzbandtaste erneut, um die UKW-Frequenzstufeneinstellung zu speichern. In der Anzeige erscheint „MW“ und 9 kHz blinkt in der Anzeige. Benutzen Sie die Frequenz Tasten, um die Einstellung auf 10 kHz zu stellen.

Betätigen Sie einfach die Frequenzbandtaste erneut und die Einstellung ist abgeschlossen.

## Kopfhörerausgang

Auf der linken Seite des Geräts steht ein 3,5-mm-Kopfhörerausgang zur Verfügung, mit dem Sie das Audiosignal über Kopfhörer ausgeben können. Wenn Sie die Kopfhörer an das Gerät anschließen wird die Audioausgabe über die internen Lautsprecher automatisch ausgeschaltet.



### **Bedienung des Radios – Aux-Eingang**

1. Sie können ein externes Stereo- oder Mono-Audiogerät (z. B. CD-Player oder MP3-Player) an den Aux-Eingang anschließen.
2. Betätigen Sie die Frequenzbandtaste zur Auswahl des Aux-Eingangs. Im Display wird AUX angezeigt.
3. Stellen Sie die Lautstärke auf ein angenehmes Maß.

### **Bedienung des Radios – Line-Ausgang**

Dieses Gerät kann als externer Tuner für eine andere Stereoanlage oder für Radioaufnahmen benutzt werden, indem Sie den Line-Out-Ausgang benutzen.





## **Tastensperre**

Die Tastensperre dient dazu unbeabsichtigte Tastenbetätigungen zu verhindern. Stellen Sie die Tastensperre an der Seite des Radios in die „On“-Position. Das Schloß-Symbolerscheint dann in der Anzeige. Der Ein/Aus-Schalter und alle anderen Taste sind damit deaktiviert. Dadurch wird verhindert, dass die Tasten versehentlich betätigt werden, wenn Sie das Radio in einer Tasche transportieren. Um die Tastensperre wieder aufzuheben, schieben Sie den Schalter einfach zurück in die „Off“-Position und das Schloß-Symbol verschwindet von der Anzeige.

**D**



## **Tonausgleich**

Der Tonausgleichsschalter dient dazu den Ton dem Programm, das Sie gerade hören, anzupassen. Schalten Sie in die Music-Position, wenn Sie Musikprogramme hören und schalten Sie den Schalter in die News-Position, wenn Sie Sprachaufnahmen wiedergeben.

## Timer-Aufnahme

Der PR-08 ist in der Lage Audioprogramme auf einer SD-Karte im MP3-Format zeitgesteuert zu speichern.

1. Betätigen Sie den Ein/Aus-Schalter zum Einschalten des Radios.
2. Vergewissern Sie sich, dass die Uhrzeit richtig eingestellt ist, bevor Sie die Aufnahme starten.
3. Betätigen Sie die TIMER REC-Taste gedrückt und die jeweils zuvor eingestellte Aufnahmeeinstellung wird angezeigt.
4. Halten Sie die TIMER REC-Taste gedrückt, bis in der Anzeige „TIMER-AUFN. AN“ erscheint und die Stundenziffern anfangen zu blinken.
5. Benutzen Sie die Frequenz Tasten zur Auswahl der gewünschten Aufnahmestunde und betätigen Sie die TIMER REC-Taste erneut. Gehen Sie zur Einstellung der Minuten auf die gleiche Weise vor.
6. Betätigen Sie die TIMER REC-Taste erneut, um die Einstellung der Aufnahmestartzeit abzuschließen. In der Anzeige blinkt „TIMER AUFN. AUS“.
7. Benutzen Sie die Frequenz Tasten, um einzustellen wann die Timer-Aufnahme gestoppt wird. Betätigen Sie die TIMER REC-Taste erneut, um die Einstellung der Timer-Aufnahme abzuschließen.
8. Schieben Sie den Aufnahmeschalter auf der rechten Seite des Radios unter dem Lautstärkereglern auf die ON-Position. In der Anzeige erscheint dann „TIMER AUFN.“ und zeigt damit an, dass die Timer-Aufnahme eingestellt ist.

- 
- 
9. Benutzen Sie die Frequenzbandtaste zur Auswahl von MW, UKW, SD (Mikrofon) oder AUX. Benutzen Sie die Frequenz Tasten oder die Senderspeichertasten zur Auswahl des gewünschten Aufnahmesenders. Wenn Sie das Signal des AUX-Eingangs aufnehmen, vergewissern Sie sich, dass das angeschlossene Audiogerät (MP3-Player oder CD-Walkman) eingeschaltet ist. **D** Wenn Sie das eingebaute Mikrofon zur Aufnahme benutzen wollen, benutzen Sie die Frequenzbandtaste zur Auswahl von „SD“.
  10. Betätigen Sie die TIMER REC-Taste erneut, um die Einstellung der Timer-Aufnahme abzuschließen.
  11. Die Aufnahme startet mit der eingestellten Startzeit und stoppt mit der eingestellten Stoppzeit.
  12. Die Aufnahme wird in verschiedenen Verzeichnissen auf Ihrer SD-Karte gespeichert. Wenn es sich um eine Radioaufnahme (UKW/MW) handelt, wird die Aufnahme im „Radio“-Verzeichnis abgelegt. Wenn es sich um eine Sprachaufnahme über das eingebaute Mikrofon handelt, wird die Aufnahme als VOC-Datei im „Microphone“-Verzeichnis abgelegt. Wenn es sich um eine Audioaufnahme über den AUX-Eingang handelt, wird die Aufnahme als AUX-Datei im „AUX IN“-Verzeichnis abgelegt.

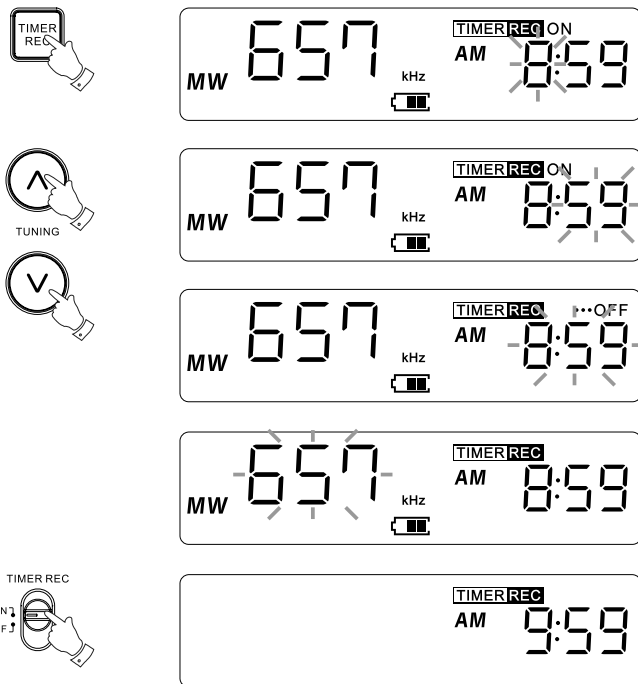

**Hinweis:**

Wenn die Timer-Aufnahme eingeschaltet ist, schaltet das Gerät zum entsprechenden Radioprogramm bzw. startet die Aufnahme des Aux-Eingangssignals. Es wird deshalb empfohlen die Lautstärke auf ein Minimum zu stellen, bevor Sie die Aufnahmeeinstellung fertigstellen.

**Hinweis:**

Sie können die Aufnahmequalität einstellen, indem Sie die MENU-Taste betätigen und „Aufnahmeeinstellungen“ wählen (siehe Anweisungen unten).

## Timer-Aufnahme abbrechen

Schieben Sie einfach ein Aufnahmeschalter in die OFF-Position, um die Timer-Aufnahme abzubrechen.

## Wiedergabe von MP3- oder WMA-Dateien auf SD-Speicherkarten

**D**

Sie können Secure Digital-Speicherkarten (SD oder SDHC) zur Wiedergabe von MP3/WMA-Dateien auf dem PR-08 benutzen. Der PR-D8 kann ebenfalls für Aufnahmen im MP3-Format auf SD- und SDHC-Karten benutzt werden.

Der PR-D8 wurde mit einer breiten Palette von SD-Speicherkarten getestet. Es werden SD-Speicherkarten mit einer Kapazität von bis zu 2 GB und SDHC-Speicherkarten mit einer Kapazität von bis zu 32 GB unterstützt. Da allerdings eine besonders große Anzahl von Kartenvarianten auf dem Markt vorhanden ist, kann es nicht garantiert werden, dass alle Karten mit dem PR-D8 benutzt werden können. Um mit dem PR-D8 benutzt werden zu können, müssen die verwendeten Speicherkarten mit den Dateisystemen FAT oder FAT 32 formatiert sein.

Hinweis:

SD-Karten mit einer Speicherkapazität von weniger als 2 GB sollten mit dem FAT-Dateisystem formatiert sein.

SDHC-Karten mit einer Speicherkapazität von mehr als 4 GB sollten mit dem FAT32-Dateisystem formatiert sein.

Der SD-Kartenslot befindet sich an der linken Seite des Geräts. Stecken Sie Ihre SD-Karte mit der beschrifteten Seite nach oben in das Radio, bis sie einrastet. Zum Herausnehmen der SD-Karte drücken Sie die Karte kurz in den Slot und Sie können sie herausziehen.

## Wiedergabe von MP3/WMA-Dateien von SD-Medien

1. Nachdem Sie Ihre SD-Speicherkarte eingelegt haben, betätigen Sie die den Ein/Aus-Schalter, um das Radio einzuschalten. Betätigen Sie dann die Frequenzbandtaste zur Auswahl des SD-Wiedergabemodus. In der Anzeige des MP3-Players wird „Einlesen...“ angezeigt. Danach erscheint die Anzahl der auf der SD-Speicherkarte vorhandenen Dateien und Verzeichnisse.
2. Betätigen Sie Wiedergabe/Pause-Taste zum Starten der Wiedergabe von der SD-Karte. In der Anzeige erscheint die Nummer des ersten Verzeichnisses und der ersten Datei ( 001 und 001).
3. Betätigen Sie die PLAY/PAUSE-Taste, um die Wiedergabe vorübergehend anzuhalten. Zum Fortfahren der Wiedergabe betätigen Sie bitte Wiedergabe/Pause-Taste erneut.
4. Zum Stoppen der Wiedergabe betätigen Sie bitte die Stopp-Taste ■ .

Wenn Sie das Gerät in den Bereitschaftsmodus versetzen ohne dabei die Stopp-Taste zu betätigen, startet das Gerät die Wiedergabe der letzten Wiedergabedatei automatisch, wenn Sie das Gerät das nächste Mal einschalten.

## Dateiauswahl

1. Während der Wiedergabe von Dateien auf einer SD-Karte können Sie die Schnellvorlauf- und Schnelrücklauf-tasten benutzen, um zur gewünschten Datei zu springen. Die Dateinummer wird dann in der Anzeige aktualisiert. Wenn mehr als ein Verzeichnis vorhanden ist, werden zunächst alle Dateien im aktuellen Verzeichnis abgespielt, bevor die Wiedergabe zum nächsten Verzeichnis übergeht.
2. Wenn die Wiedergabe gestoppt ist, können Sie auf die gleiche Weise eine Datei auswählen. Sie können auch zur gewünschten Datei springen, indem Sie die Schnellvorlauf- bzw. Schnelrücklauf-taste gedrückt halten und dann loslassen, wenn die gewünschte Dateinummer angezeigt wird.
3. Betätigen Sie die Wiedergabe/Pause-Taste zur Wiedergabe der ausgewählten Datei.

Der PR-D8 unterstützt maximal 200 Verzeichnisse oder 999 Dateien.

## Suchfunktion

1. Während der Wiedergabe von Dateien auf einer SD-Karte können Sie die Schnellvorlauf- und Schnellrücklauf-tasten gedrückt halten. Lassen Sie die Taste los, wenn der gewünschte Abschnitt der jeweiligen Datei erreicht wurde.

## Zu anderen Verzeichnissen springen

1. Während der Wiedergabe von der SD-Karte oder im gestoppten Zustand können Sie die Verzeichnistasten benutzen, um das Verzeichnis zu wechseln. Die Wiedergabe startet dann von der ersten Datei in dem entsprechenden Verzeichnis.

## Verzeichnisauswahl über Dateiauswahl

Um die Verzeichnisauswahl zu beschleunigen, können Sie auch die Dateiauswahl-taste betätigen und das gewünschte Verzeichnis dann mit den Verzeichnistasten auswählen. Wenn Sie das gewünschte Verzeichnis gefunden haben, betätigen Sie die Wiedergabe/Pause-Taste, um die Wiedergabe zu starten.



## Wiedergabemodus

Betätigen Sie während der Wiedergabe von der SD-Karte die PLAY MODE-Taste zur Auswahl des Wiedergabemodus.

Einzelwiederholung –

Wiederholung der aktuellen Wiedergabedatei.

Verzeichniswiederholung –

Wiederholung der aller Dateien des aktuellen Wiedergabeverzeichnis.

D

Alle wiederholen –

Wiederholung aller Verzeichnisse auf der SD-Karte.

Zufallswiedergabe –

zufällige Wiedergabe der Dateien auf der SD-Karte.

## A-B Abschnittswiederholung

Wenn Sie nur einen bestimmten Abschnitt einer Datei wiederholen wollen (z. B. zum Erlernen von Sprachen), betätigen Sie während der Wiedergabe die A-B-Taste, um einen Startpunkt für den Wiederholungsabschnitt zu setzen. Betätigen Sie die <A-B> Taste erneut, um einen Endpunkt zu setzen. Das Gerät wiederholt dann nur den von Ihnen gekennzeichneten Abschnitt und zeigt in in der Anzeige an.

Zum Abbrechen der Wiederholungswiedergabe betätigen Sie die <A-B> Taste bitte ein weiteres Mal. Das  Symbol verschwindet von der Anzeige.

## **Aufnahme auf die SD-Speicherkarte**

Der PR-D8 wurde so konstruiert, dass direkte Aufnahmen auf Ihre SD/SDHC-Speichermedien möglich sind. Die Aufnahmen werden im MP3-Format und einer Bitrate von 64 kbps, 128 kbps (Standardeinstellung) oder 192 kbps auf der Karte abgelegt.

Die entsprechende SD/SDHC-Karte muss, um mit dem PR-D8 benutzt werden zu können, mit den Dateisystemen FAT oder FAT 32 formatiert sein. Im Normalfall sind SD-Karten bereits beim Erwerb richtig formatiert oder sie können über einen PC und einen geeigneten Kartenleser vom Benutzer formatiert werden.

Aufnahmen auf SD-Karten, auf denen sich bereits Dateien befinden, sind ebenfalls möglich. Die neuen Aufnahmedateien werden einfach den bereits auf der Karte vorhandenen Dateien hinzugefügt.

## Aufnahme

1. Wählen Sie das gewünschte Eingangssignal für Ihre Aufnahme (MW/UKW/AUX/SD – Mikrofon), indem Sie die Frequenzbandtaste betätigen. Stellen Sie die Lautstärke auf ein angenehmes Maß (die Aufnahmelautstärke wird dadurch nicht beeinflusst).
2. Legen Sie eine SD-Karte ein.
3. Wählen Sie eine Aufnahmebitrate, indem Sie die MENU-Taste betätigen. In der Anzeige erscheint „Aufnahmeeinstellungen“. Betätigen Sie die Wiedergabe/Pause-Taste zur Auswahl der Aufnahmequalität (Standardeinstellung ist 128 kbps). Benutzen Sie die Tasten ↕ und ⇩ zur Auswahl zwischen 64k/128k/192k und bestätigen Sie Ihre Auswahl durch erneute Betätigung der Wiedergabe/Pause-Taste.
4. Betätigen Sie die RECORD-Taste solange, bis in der Anzeige „Einlesen...“ erscheint.
5. Betätigen Sie die Wiedergabe/Pause-Taste zum Starten der Aufnahme. Die Anzeige blinkt während der Aufnahme und die RECORD-Taste leuchtet rot auf, um anzuzeigen, dass die Aufnahme im Gange ist.
6. Zum Stoppen der Aufnahme betätigen Sie bitte die Stopp-Taste. In der Anzeige erscheint „Speichern...“ gefolgt von „Einlesen...“. Daraufhin erscheint die Datei- und Verzeichnisnummer der Aufnahme-Datei, die im RECORD-Verzeichnis auf der SD-Karte abgelegt wurde.

D

## Wiedergabe von Aufnahmen

1. Nachdem die Aufnahme abgeschlossen ist, können Sie die Dateiauswahl taste  betätigen und dann mit den Verzeichnistasten nach der Aufnahme datei suchen.
2. Betätigen Sie die Wiedergabe/Pause-Taste zur Anzeige von Radio (Aufnahme von Radioprogrammen), AUXIN (Aufnahme vom Aux-Eingang) und MIC (Aufnahme vom eingebauten Mikrofon).
3. Betätigen Sie die Wiedergabe/Pause-Taste erneut zur Auswahl der gewünschten Aufnahme datei.
4. Betätigen Sie die Wiedergabe/Pause-Taste erneut, um die Aufnahme wiederzugeben.
5. Betätigen Sie die Stopp-Taste zum Anhalten der Wiedergabe.

## Löschen von MP3/WMA-Dateien

Mit dem PR-D8 können Sie auch MP3/WMA-Dateien (allerdings nicht die Verzeichnisse) von der SD-Karte entfernen.

Löschen von Dateien:

1. Stecken Sie eine SD-Speicherkarte in den SD-Kartenslot und schalten Sie mithilfe der Frequenzbandtaste in den SD-Modus.
2. Nachdem die SD-Karte eingelesen wurde, betätigen Sie die Dateiauswahl Taste und in der LCD-Anzeige erscheint die Verzeichnisauswahl.
3. Benutzen Sie die Verzeichnistasten zur Auswahl des Verzeichnisses, in dem sich die Datei befindet, die gelöscht werden soll.
4. Betätigen Sie die Wiedergabe/Pause-Taste zum Öffnen des Verzeichnisses und benutzen Sie dann die Verzeichnistasten zur Auswahl der Datei, die Sie löschen wollen.
5. Betätigen Sie die Schnellvorlauf-Taste. In der Anzeige wird dann „Wiedergabe und Löschen“ angezeigt.
6. Benutzen Sie Verzeichnistasten-Tasten zur Auswahl von „Löschen“ und betätigen Sie dann die Wiedergabe/Pause-Taste. In der Anzeige erscheint „Löschen – JA oder NEIN“.
7. Benutzen Sie die Schnellvorlauf-Taste zur Auswahl von JA und betätigen Sie die Wiedergabe/Pause-Taste zur Bestätigung.
8. In der Anzeige erscheint eine Bestätigungsmeldung und das Gerät geht zurück zum Wiedergabemodus, nachdem die Datei gelöscht wurde.

D

## Menütaste

Mit der MENU-Taste können Sie die Aufnahmequalität bestimmen und Systemeinstellungen vornehmen.

1. Wenn das Gerät eingeschaltet ist und sich im SD-Modus befindet, betätigen Sie die MENU-Taste und in der Anzeige erscheint „Aufnahmeeinstellungen“ und „Systemeinstellungen“. Benutzen Sie die Auswahl Tasten zur Auswahl von „Aufnahmeeinstellungen“ oder „Systemeinstellungen“. Betätigen Sie die Wiedergabe/Pause-Taste zur Bestätigung Ihrer Auswahl.
  - a. ufnahmeeinstellungen –  
Betätigen Sie die Wiedergabe/Pause-Taste erneut, um die Aufnahmequalität einstellen zu können. Benutzen Sie dann die Auswahl Tasten zur Auswahl der Aufnahmequalität (64 kbps, 128 kbps oder 192 kbps). Betätigen Sie die Taste Wiedergabe/Pause-Taste zur Bestätigung Ihrer Auswahl.
  - b. Systemeinstellungen –  
Betätigen Sie die Wiedergabe/Pause-Taste, um in den Systemeinstellungsmodus zu gelangen. Benutzen Sie die Auswahl Tasten zur Auswahl von LCD-Kontrast, Systeminformationen, Formatieren oder Reset.

A) LCD-Kontrast –

Benutzen Sie diese Option zur Einstellung des LCD-Hintergrundkontrasts. Betätigen Sie die Wiedergabe/Pause-Taste. Benutzen Sie dann die Schnellvorlauftaste⇒ oder die Schnelrücklauftaste⇐ zur Auswahl des gewünschten LCD-Kontrasts.

**D**

B) Systeminformationen –

Benutzen Sie die Wiedergabe/Pause-Taste zur Anzeige der gesamten und verbleibenden SD-Speicherkartenkapazität.

C) Batteriesparmodus –

Um Batteriestrom zu sparen, können Sie eine automatische Abschaltzeit einstellen, nachdem Sie die Wiedergabe/Pause-Taste betätigt haben. Im Batteriesparmodus wird in der Anzeige AUS, 1 Min., 3 Min. (Standardeinstellung) ... 60 Min. angezeigt. Benutzen Sie Verzeichnistasten zum Verändern der gewünschten Selbstabschaltungszeit. Wählen Sie AUS, wenn das Radio anbleiben soll, bis Sie es per Hand ausschalten.

Hinweis:

Der Batteriesparmodus ist nur dann gültig, wenn das Gerät sich nicht im Wiedergabe- oder Pause-Zustand befindet.

#### D) SD-Formatierung –

Benutzen Sie diese Option zum Formatieren der SD-Karte. Beachten Sie bitte, dass wenn Sie JA wählen, die SD-Karte formatiert wird und alle Dateien auf der SD-Karte gelöscht werden.

#### E) RESET-

Benutzen Sie diese Option, um alle Systemeinstellungen auf die ursprünglichen Werkseinstellungen zurückzusetzen.

### **Fehlerbehebung/Resettaste**

Wenn Ihr Radio Funktionsstörungen aufweist oder Ziffern in der Anzeige fehlen bzw. unvollständig sind, dann führen Sie bitte einen Systemreset aus.

1. Schalten Sie das Radio aus und entfernen die Batterien.
2. Benutzen Sie ein Hilfsmittel (z. B. das Ende einer Büroklammer oder eines Kugelschreiber) und betätigen Sie damit die RESET-Taste im Batteriefach für mindestens eine Sekunde. Dadurch wird der Mikroprozessor des Geräts zurückgesetzt und die Uhrzeiteinstellung sowie alle gespeicherten Sender gelöscht.

### **Pflege und Wartung**

Setzen Sie dieses Radio niemals Regen, Dampf oder Sand aus. Stellen Sie das Radio nicht an Orte, an denen es extremer Hitze ausgesetzt wird, wie z. B. in einem geparkten Auto.



## Technische Daten

### Stromversorgung:

Netzadapter:

9 V, 0,7 A Gleichstrom, Mittelstift positiv, Stiftdurchmesser 2,2  $\phi$

Batterie: 4 x UM-2 (Größe C, LR14), alkalisch oder NiMH-Akkus

D

### Frequenzbereich:

UKW-Band: 87,5 ~ 108 MHz

MW-Band:

530 ~ 1620 kHz (9 kHz/Stufe) oder 520 ~ 1710 kHz (10 kHz/Stufe)

### Elektronische Funktionen:

Lautsprecher: 40x115 mm, 8  $\Omega$  , 3 W (Gesamtbereich)

Ausgangsleistung:

0,7 W @alkalische Batterie, 1,5 W bei 9 V Gleichstrom

Kopfhörer-Ausgangsleistung: 5 mW + 5 mW

Ladestrom: 0,5 A

AUX-Eingangspegel: 0,5 Vrms (normal), 1 Vrms (max.)

LINE-OUT-Pegel: 0,5 Vrms, 1 Vrms (max.)

### **MP3/WMA-Funktionen:**

SD-Speicherkarten-Kapazität: 16 MB ~ 32 GB (HCSD)

SD-Speicherkartenformat: FAT-12/FAT-16/FAT-32

Wiedergabeformate:

MP3 (16 kbps ~ 320 kbps)/WMA (16 kbps ~ 192 kbps)

Aufnahmeformat: MP3

Aufnahmequalität:

64 kbps (niedrige Qualität)/128 kbps (Standard)/

192 kbps (hohe Qualität)

Frequenzbereich für SD-Medien: 40 Hz ~ 20 kHz (192 kbps)

Abmessungen: B 220 x H 126 x T 48 mm



*Sollten Sie dieses Produkt zu einem späteren Zeitpunkt entsorgen müssen, beachten Sie bitte: Elektro- und Elektronik-Altgeräte dürfen nicht mit dem Hausmüll entsorgt werden. Bitte wiederverwerten, falls entsprechende Einrichtungen vorhanden sind. Für Hinweise zur Wiederverwertung wenden Sie sich an die zuständigen örtlichen Stellen oder Ihren Händler. (Richtlinie über Elektro- und Elektronik-Altgeräte)*

