

SANGEAN



使用說明書

WR-12BT

FM STEREO / AM / AUX-IN /
BLUETOOTH RECEIVER

二波段 復古收音機
調頻立體 / 調幅 / Aux-in / 藍芽

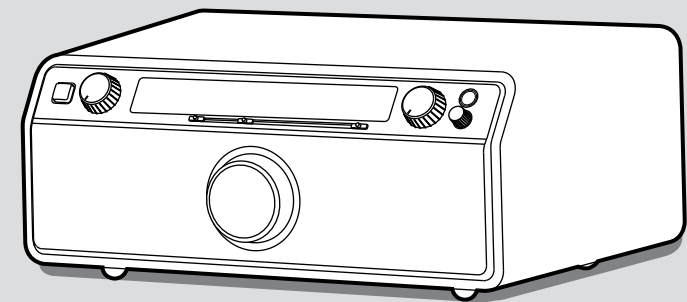

代理商：山進電子工業股份有限公司
地 址：新北市中和區立德街 7 巷 18 號
電 話：(02) 22250303
產 地：中國

3A81V31TT00CA

注意事項

- ◎ 操作本機前，敬請詳閱本說明書，並妥善保存，以便隨時參閱。
- ◎ 非經本公司專門技術人員，請勿自行拆卸裝置本機，以維安全。
- ◎ 電腦系統、日光燈、電動馬達、機動車輛等，皆可能造成收聽干擾，宜避開之。
- ◎ 勿使本機受撞擊、受潮及避開40°C以上-5°C以下之溫度環境。
- ◎ 本機內有變壓器，電擊危險，請勿自行拆開機器。
- ◎ 電擊危險，機器請勿放置於含有水氣或霧氣的場所。
- ◎ 如須確實關閉電源，請先關閉電源鍵後，再拔下AC電源線。
- ◎ 低功率電波輻射性電機注意事項：
 1. 本機屬於低功率射頻電機，非經許可，不得擅自變更頻率、加大功率或變更原設計之特性及功能。
 2. 低功率射頻電機之使用不得影響飛航安全及干擾合法通信；經發現有干擾現象時，應立即停用，並改善至無干擾時方得繼續使用。
低功率射頻電機須忍受合法通信或工業、科學及醫療用電波輻射性電機設備之干擾。
(合法通信：指依電信法規定作業之無線電通信)

單元	限用物質及其化學符號					
	鉛 (Pb)	汞 (Hg)	鎘 (Cd)	六價鉻 (Cr ⁺⁶)	多溴聯苯 (PBB)	多溴二苯醚 (PBDE)
基板組件	—	○	○	○	○	○
外殼	○	○	○	○	○	○
天線	—	○	○	○	○	○
喇叭	○	○	○	○	○	○
線材	—	○	○	○	○	○
備考1. “○” 係指該項限用物質之百分比含量未超出百分比含量基準值。 備考2. “—” 係指該項限用物質為排除項目。						

電源、規格：



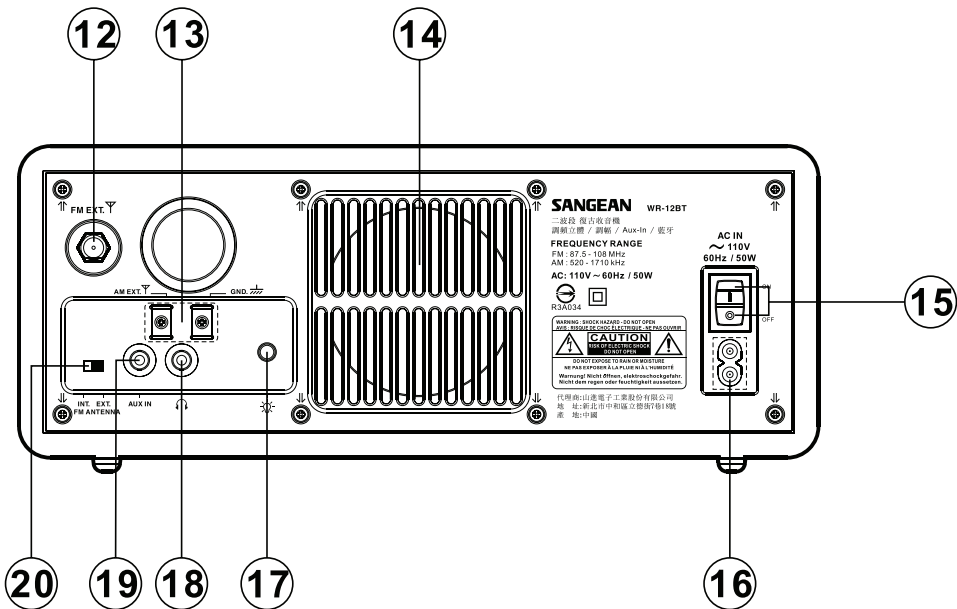
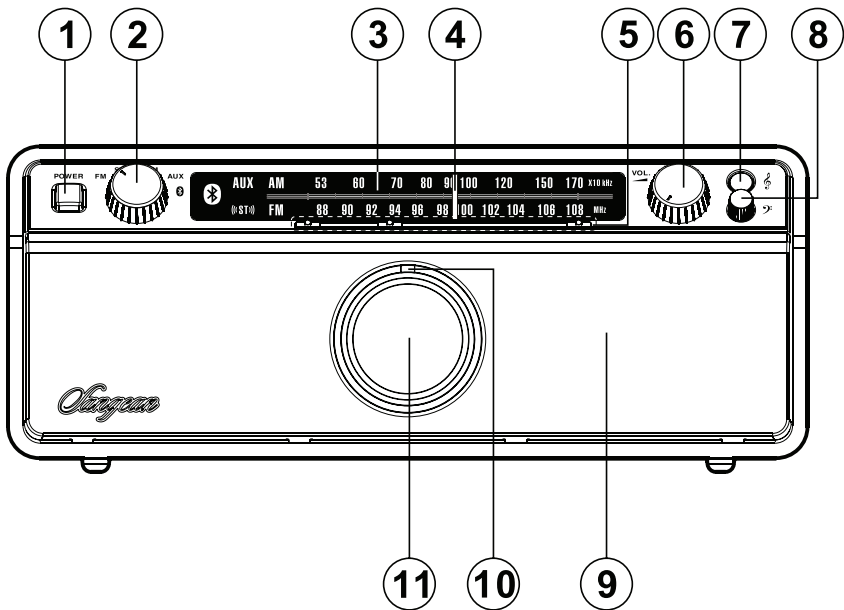

1. 頻率範圍：FM 87.5-108 MHz
AM 520-1710 khz
2. 電源供應：AC 110V/60HZ/50W
3. 喇叭：Stereo 2.25inches 8 ohm x 2
Subwoofer 3.5inches 8 ohm x 1
4. 輸出功率：3W+3W stereo amplifier (1kHz)
10W subwoofer amplifier (100Hz)
5. 天線系統：AM內藏棒狀天線
FM內藏線狀天線
6. 外接天線接頭：FM F-type天線接頭
AM外接天線接頭
7. 耳機插座：3.5mm dia, stereo jack, monaural output.
Output: 3mW+3mW (impedance 32ohm)
8. 音訊輸入：3.5mm dia, stereo jack.
9. 尺寸：寬295 x 高126 x 深203mm
10. 重量：4200g

主要特色：



- * 調頻立體、調幅 二波段
- * 藍芽無線配對連結串流音訊播放
- * 大型頻率刻度表細緻準確選台
- * 可調式背光燈
- * 融合聲學調諧優質木質音箱
- * 高低音選擇控制
- * 波段/Aux-in/藍芽顯示燈
- * 2.1聲道系統：2.25英吋全音域高音質喇叭2個+3.5英吋重低音喇叭1個
- * 喇叭輸出功率 3W x 2 + 10W
- * 耳機輸出插孔
- * AUX IN音訊輸入插孔
- * 內藏AM/FM天線與可外接AM/FM天線接頭



外觀/控制鈕位置圖

- ① 電源開關 (Power)
- ② 波段鈕 (FM/ST/AM/AUX/ )
FM為FM單音/ST為FM立體
- ③ 刻度表
- ④ 刻度指示針
- ⑤ 刻度標記
- ⑥ 音量 (VOL.)
- ⑦ 高音鈕 ()
- ⑧ 低音鈕 ()
- ⑨ 喇叭
- ⑩ 選台燈
- ⑪ 選台鈕
- ⑫ FM外部天線端子 (FM EXT.)
- ⑬ AM外接天線端子 (AM EXT.)
- ⑭ 重低音喇叭
- ⑮ AC電源開關 (ON/OFF)
- ⑯ AC電源插孔
- ⑰ 背光鈕 
- ⑱ 耳機孔 
- ⑲ 音訊輸入 (AUX IN)
- ⑳ FM天線內外部切換 (INT./EXT. FM ANTENNA)

電源選擇：



請確定電源規格AC電壓110V，再將本機附有AC電源線插上  ⑬ AC電源插孔，並將  ⑮ AC電源開關(ON/OFF)切換在ON的位置。



收聽FM：



1. 如上插上電源線接好電源，並將  ⑮ AC電源開關(ON/OFF)切換在ON的位置。

2. 選擇FM天線：

若欲藉本機內藏FM天線收聽FM時，請將  ⑳ FM天線內外部切換(INT./EXT.FM ANTENNA)切到內部INTERNAL位置。

若欲藉外部FM天線收聽FM時，請將  ⑳ FM天線內外部切換(INT./EXT.FM ANTENNA)切到外部EXTERNAL位置，並將外部FM天線，連結上  ⑫ FM外部天線端子 (FM EXT.)。(本機附有FM F-TYPE軟式天線，可供外接使用。)

3. 按一下  ① 電源開關 (Power)，將  ② 波段鈕 (FM/ST/AM/AUX/ ) 轉到調頻FM位置，或ST位置。(FM為FM單音接收/ST為FM立體接收)

4. 轉動  ⑪ 選台鈕，依  ③ 刻度表找尋電台頻率位置。當  ⑩ 選台燈顯示清晰亮度，則表示該電台頻率已準確找著了









5. 調整  ⑥ 音量鈕VOL.至最適合音量收聽。

6. 按一下  ① 電源開關 (Power)，即可關掉本機。
(FM調頻頻率單位為MHz)

註：

波段鈕 (FM/ST/AM/AUX/ ) 轉到調頻FM位置，是指FM單音接收，而ST位置是FM立體接收。當FM立體接收時，若雜訊多，收聽不舒適，可切換到FM單音接收，則可改善許多。

收聽AM：

1. 如上插上電源線接好電源，並將  ⑮ AC電源開關(ON/OFF)切換在ON的位置。
2. 按一下  ① 電源開關 (Power)，將  ② 波段鈕 (FM/ST/AM/AUX/ ) 轉到AM調幅位置。
3. 轉動  ⑪ 選台鈕，依  ③ 刻度表找尋電台頻率位置。當  ⑩ 選台燈顯示清晰亮度，則表示該電台頻率已準確找著了
4. 調整  ⑥ 音量鈕VOL.至最適合音量收聽。
5. 按一下  ① 電源開關 (Power)，即可關掉本機。
(AM調幅頻率單位為kHz)

註：

本機收聽AM，是藉由本機內藏AM棒狀天線，其AM收訊效益已足夠

的。但若有特殊地點/位置，則可另購AM外接天線連結在本機



 ⑬ AM外接天線端子(AM EXT.)，來改善增強該地點/位置之AM調幅收訊。

刻度標記

本機有三個可移動標記，可讓你將喜歡常聽電台頻率位置標記起來，方便下次收聽時，依標記位置快速準確旋轉到該電台頻率正確位置。

音訊輸入 (AUX IN)





將CD隨身聽、MP3、iPod.....之音源接上  ⑱音訊輸入AUX IN，並將  ② 波段鈕 (FM/ST/AM/AUX/ )轉到音訊輸入AUX位置，則可藉由本機優質喇叭收聽該音源的節目。

背光鈕



視收聽環境的明暗程度，旋轉調整本機背面的  ⑰背光鈕，轉到刻度表最適宜亮度以利旋轉尋找電台。

高音 / 低音 選擇

收聽本機時，你可以按一下  ⑦ 高音鈕或  ⑧ 低音鈕讓其彈出，再旋轉高低音鈕，依據各人喜好調整不同高低音效果，當調整好後，可以壓入高低音鈕隱藏著。

耳機插孔





請選擇3.5mm規格的耳機，插進  ⑱ 耳機插孔，即可藉耳機收聽電台節目。

藍芽BLUETOOTH (2.4 ~ 2.485GHz)

藍芽BLUETOOTH是一種短程無線通訊技術，適用有效距離10公尺內。藉本機藍芽BLUETOOTH功能與立體聲道優質喇叭，進行配對連線來播放具藍芽裝置(如智慧型手機/平板/PC、)之音樂檔。

本機與藍芽裝置配對和連線

1. 打開本機，將  ② 波段鈕 (FM/ST/AM/AUX/ )轉到藍芽  位置，本機藍芽燈號快速閃爍著。
2. 打開藍芽裝置(如智慧型手機、平板、PC、)的藍芽功能。
3. 在藍芽裝置裡尋找配對裝置名稱“SANGEAN WR-12BT”並顯示有要求連線或確認連線。
(如果藍芽裝置的顯示幕，要求您輸入密碼，請輸入0000)
4. 在藍芽裝置按確定連線，本機藍芽燈號恆亮，即完成藍芽連線。
5. 在藍芽裝置點選播放歌曲或音樂，調整藍芽裝置音量或本機音量，即可藉由本機優質喇叭收聽該藍芽裝置歌曲或音樂。

註：

1. 藍芽裝置與本機藍芽連線中若有斷線情形，在斷線7分鐘內，本機將與藍芽裝置自動再連線，而此時間其他藍芽裝置，將無法與本機藍芽配對連線。如果超過7分鐘，則無法自動連線，必須如上步驟再次藍芽配對連線。
2. 有些版本的藍芽裝置在配對時會要求輸入PIN Code, 請輸入內定值為“0000”。

3. 本機切換在藍芽Bluetooth後，將會持續偵測通訊範圍內曾經配對(認證)之藍牙裝置。而最多可記錄8組，超出8組時，最先(舊的)的藍芽裝置將被剔除。而本機偵測到這些藍芽裝置存在於範圍內時，將會要求連線。
4. 藍芽配對連線有效距離為10公尺，若其間有干擾障礙物，則有效距離將縮短。
5. 當你的藍芽裝置裡的配對列表找不到“SANGEAN WR-12BT”時，請確認裝置的藍芽已開啟，並且將本機切換在藍芽Bluetooth ，再次進行搜尋配對連線確認。