

SANGEAN



使用說明書

SmartLink 9 DDR-66BT

網路收音機 / 數位廣播 / 調頻 / 藍芽 /
CD MP3 / WMA / SD / USB 數位音響
Internet Radio / DAB+ / FM-RDS / Bluetooth /
CD MP3 / WMA / SD / USB STEREO RECEIVER

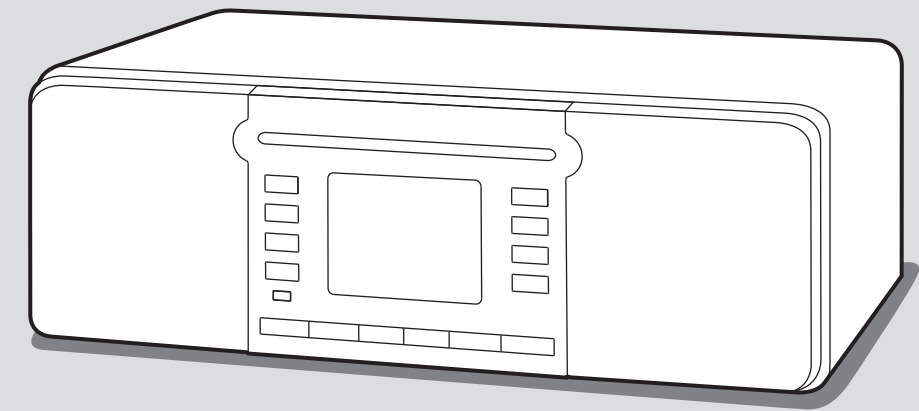

1. 內有變壓器，電擊危險，請勿自行拆開機器。
2. 電擊危險，機器請勿放置於含有水氣或霧氣之場所。



代理商：山進電子工業股份有限公司
地 址：新北市中和區立德街 7 巷 18 號
電 話：(02) 22250303
產 地：中國

3A81a81TT00CA



UNDOK 應用程式可以經由你的 iPhone、iPod touch、iPad 或 Android 智慧型手機無線遙控 DDR-66BT。
UNDOK 可使用於山進電子開發生產之網路收音機且經由你的 iPhone、iPod touch、iPad 或 Android 智慧型手機無線遙控之應用程式，該應用程式可以選取網路電台並從電腦、伺服器或 NAS 資料庫內存之音樂作為 UPnP / DLNA 分享播放，也可以操作 FM 及其他基本功能，現正播放顯示提供電台或音樂資訊並可直接調整音量大小。

現在開始從 Apple Store (iTunes) 及 Google Play 商店下載吧！



Bluetooth® 商標屬於 Bluetooth SIG 公司註冊所有，SANGEAN 所有具藍芽標示產品已經許可使用該商標。



Sagean SmartLink 9 (DDR-66BT) 搭載 Qualcomm® aptX™ 音頻

Qualcomm 是 Qualcomm Incorporated 公司的商標，於美國及其他國家註冊所有並經授權使用。
aptX 是 Qualcomm Technologies International 公司的商標，於美國及其他國家註冊所有並經授權使用。

目錄

概述	4-12	Spotify 雲端音樂播放	38-39
注意事項	4	App 無線遙控功能	40-42
低功率電波輻射性電機注意事項	5	UNDOK 操作示意圖	41
產品使用須知	5	UNDOK 螢幕顯示及功能操作	42
電源、規格	6	Multi-Room 多房間音樂播放系統	43-45
概觀及按鈕功能	7-9	Music Player 音樂播放	46-55
遙控器概觀 / 按鈕功能 / 電池裝置	10-11	開啟 UPnP 分享您的音樂 & 播放	46-47
狀態圖像	12	Music Player 播放功能 & 顯示	49-51
第一次開機設定	13-15	播放清單 <My playlist> & 刪除	52
網路建構	16-18	刪除無效媒體櫃 <Prune servers>	53
Internet radio 網路收音機	19-37	播放裝置 DMR 功能 <Play to> - Windows 7	54-55
無線/有線網路連接	20-21	Bluetooth 藍芽音樂播放	56-59
收聽台灣當地網路電台 <Local Taiwan>	22	Bluetooth 播放功能 & 顯示	56-58
依地區 / 類型選擇網路電台		NFC 連線音樂播放	59
<Location><Genre>	23-24	CD 音樂播放	60-63
關鍵字搜尋網路電台 <Search stations>	25	CD 播放功能 & 顯示	61-62
最受歡迎及新電台 <Popular / New stations>	26	CD 編曲	63
已播出網路電台節目 <Podcasts>	27	USB 隨身碟 & SD 記憶卡音樂播放	64-67
網路電台顯示	28-29	USB & SD 功能 & 顯示	66-67
最近收聽電台 <Last listened>	30		
儲存 / 呼叫電台	31		
我的最愛電台清單 & 編輯 <My favourites>	32-36		
我增加的網路電台 & 編輯 <My added stations> ..	36-37		

目錄

REC 錄音功能	68-69	系統設定篇	83-91
DAB 數位廣播電台	70-75	音質模式設定 <Equaliser>.....	83-84
DAB 數位廣播電台收聽 & 顯示	70-72	時鐘設定 <Time / Date>.....	85
搜尋新的數位廣播電台 <Scan>	73	手動時間設定 <Set Time / Date>.....	85
手動選台 <Manual tune>.....	73	自動時間更新設定 <Auto update>.....	86
刪除無效電台 <Prune invalid>.....	74	時制設定 <Set format>.....	87
動態範圍設定 <DRC>.....	74	時區設定 <Set timezone>.....	87
電台排序設定 <Station order>.....	75	日光節約時間設定 <Daylight savings>.....	88
FM 調頻廣播電台	76-78	背光亮度設定 <Backlight>.....	89
FM 調頻廣播收聽 & 顯示	76-77	閒置關機設定 <Inactive standby>.....	90
掃描設定 <Scan setting>.....	78	語言設定 <Language>.....	90
立體聲 / 單聲道切換設定 <Audio setting>.....	78	網路配置 <Network profile>.....	91
儲存 / 呼叫電台篇	79	裝置篇	92-93
儲存電台至機器內	79	耳機插孔	92
從機器呼叫儲存電台	79	音源輸出裝置 <LINE OUT>.....	92
鬧鐘 / 睡眠篇	80-82	音源輸入裝置 <AUX IN>.....	93
鬧鐘設定 <Alarms>.....	80-81	光纖音源輸出裝置 <SPDIF>	93
設定貪睡時間 <Set snooze time>.....	82	訊息篇	94-96
睡眠設定 <Sleep>.....	82	回復原廠設定 <Factory reset>.....	94
		軟體更新 <Software update>.....	95
		軟體版本 <Software version>.....	96
		常見問題 <FAQ>.....	96
		保證	97

注意事項

1. 操作本機前，敬請詳閱本說明書，並妥善保存，以便隨時參閱。
2. 非經本公司專門技術人員，請勿自行拆卸裝置本機，以維安全。
3. 電腦系統、日光燈、電動馬達、機動車輛等，皆可能造成收聽干擾，宜避開之。
4. 收聽 FM / DAB, 是靠機器背後的伸縮天線, 若當地收訊不良, 可移轉機體位置或外接 F-TYPE 天線加強收訊。
5. 請於乾燥環境下使用本機, 勿使本機受擊, 受潮及避開 40°C 以上, -5°C 以下之溫度環境。
6. 本機內有變壓器, 電擊危險, 請勿自行拆開機器。
7. 電擊危險, 機器請勿放置於含有水氣或霧氣的場所。
請勿在本機之上放置花瓶或任何盛水的容器, 若有水滴濺到本機上, 就可能引起火災或觸電。
8. 請將本機安裝於能夠很容易地將交流電源線從交流電源插座和本機背後的 AC INPUT (交流電源輸入) 端子上拔起的地方。
9. 保護電源線避免踩踏或擠壓, 特別是機器 AC IN 接頭處, 如長時間不使用機器請將電源線移除。
10. 為避免火災或爆炸危險, 不可將機器靠近熱源, 如散熱器、加熱器、火爐, 或其他產生熱能之設備。

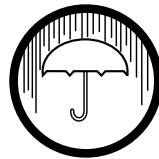
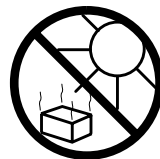

低功率電波輻射性電機注意事項

1. 本機屬於低功率射頻電機，非經許可，不得擅自變更頻率、加大功率或變更原設計之特性及功能。
2. 低功率射頻電機之使用不得影響飛航安全及干擾合法通信；經發現有干擾現象時，應立即停用，並改善至無干擾時方得繼續使用。
3. 低功率射頻電機須忍受合法通信或工業、科學及醫療用電波輻射性電機設備之干擾。
(合法通信: 指依電信法規定作業之無線電通信)

產品使用須知

DDR-66BT 僅透過無線 / 有線網路進行網路電台、Spotify 雲端音樂、UPnP 音樂播放及 App 無線遙控功能 (FM 廣播、DAB 數位電台、Bluetooth 藍芽播放、CD / USB / SD 音樂播放及 AUX in 則不需連結網路)。

單元	限用物質及其化學符號					
	鉛 (Pb)	汞 (Hg)	鎘 (Cd)	六價鉻 (Cr ⁺⁶)	多溴聯苯 (PBB)	多溴二苯醚 (PBDE)
基板組件	—	○	○	○	○	○
外殼	○	○	○	○	○	○
天線	—	○	○	○	○	○
喇叭	○	○	○	○	○	○
線材	—	○	○	○	○	○

備考1. “○” 係指該項限用物質之百分比含量未超出百分比含量基準值。
備考2. “—” 係指該項限用物質為排除項目。

電源、規格

1. 外接電源線：
輸入電壓：交流 (AC) 100 ~ 240V - 50Hz / 60Hz
2. 頻率範圍：
WiFi：2.4 GHz
5 GHz [5.260-5.320 GHz (Channel 52, 56, 60, 64)]
FM：87.5 - 108 MHz
DAB：174.928 - 239.200 MHz
3. 耳機 / AUX IN / LINE OUT 音訊端子：
3.5 mm 立體音連接裝置
4. SPDIF 光纖輸出：
光纖數位音源輸出裝置
5. LAN 插槽：
RJ-45 10/100M bits / sec 有線網路連接裝置
6. CD / USB / SD 插槽：
CD 片 / 隨身碟 / 記憶卡裝置
7. 喇叭輸出功率：
7 + 7 W
8. CD / USB / SD 支援格式：
CDA (CD)、MP3、WMA
9. USB / SD 支援容量：
USB - 2GB ~ 64GB (FAT32)
SD - 2GB ~ 32GB (SD / SDHC)
10. 藍芽規範 & 格式：
A2DP、AVRCP
SBC、AAC、aptX
11. 天線系統：
DAB / FM 伸縮天線
WiFi 無線網路天線
12. 尺寸：寬 356 / 高 121.5 / 深 252 (公釐)
重量：4100 (克)

概觀及按鈕功能

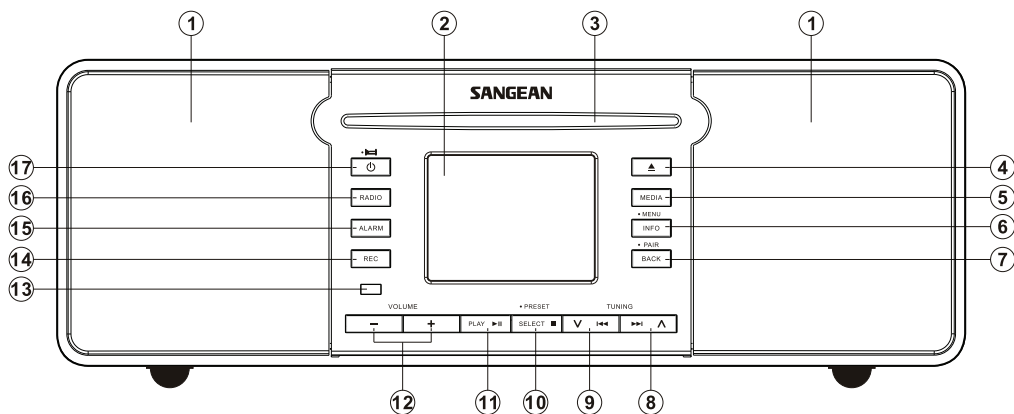

編號	按鈕 / 插槽	說明	編號	按鈕 / 插槽	說明
1	Speaker	喇叭, 聲音輸出來源	10	SELECT ■ / • PRESET	音樂選擇 & 停止 / 電台儲存 & 呼叫按鈕
2	LCM	螢幕顯示面板		11	PLAY ►
3	CD	CD 片插槽	12	VOLUME + / -	音量調整按鈕
4	▲	CD 片退出按鈕	13	Sensor	遙控器感測器
5	MEDIA	媒體切換按鈕	14	REC	錄音按鈕
6	INFO / • MENU	資訊 / • 主選單按鈕	15	ALARM	鬧鐘設定按鈕
7	BACK / • PAIR	返回 / • 配對按鈕	16	RADIO	電台切換按鈕
8	TUNING ~ / ►►	選台 & 選擇 / 下一首 & 快進按鈕	17	⏻ / • ⏸	開機 / 待機 / 待睡眠設定按鈕
9	TUNING ~ / ◀◀	選台 & 選擇 / 上一首 & 快退按鈕			

概觀及按鈕功能

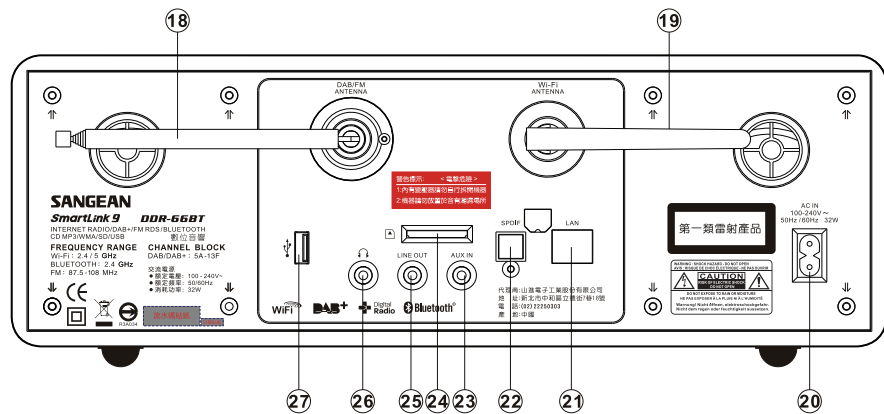

編號	按鈕 / 插槽	說明	編號	按鈕 / 插槽	說明
18	伸縮天線	DAB / FM 感度接收天線	23	AUX IN	音源輸入插槽
19	WiFi 天線	無線網路接收天線	24		SD 記憶卡插槽
20	AC IN	電源線插槽	25	LINE OUT	音源輸出插槽
21	LAN	RJ-45 網路線插槽	26		耳機插槽
22	SPDIF	光纖喇叭輸出插槽	27		USB 隨身碟插槽

概觀及按鈕功能

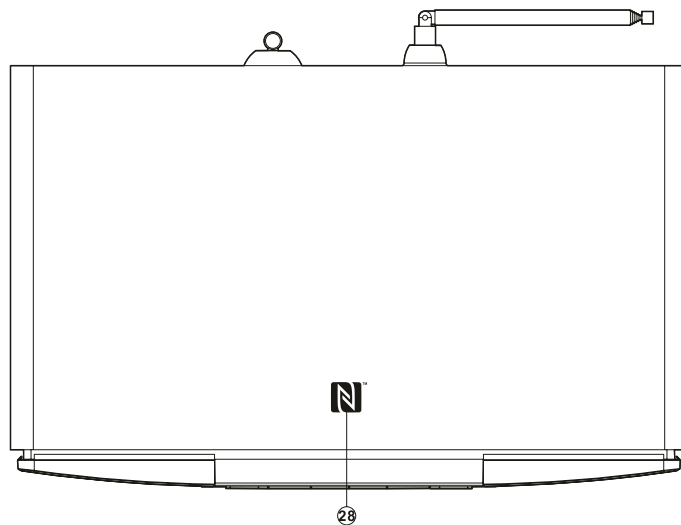

編號	按鈕 / 插槽	說明
28		NFC 感應位置

遙控器概觀及按鈕功能

編號	按鈕	說明
A	⏻	開機 / 待機
B	1 - 10/0	儲存 / 呼叫電台
C	📁+	下一個資料夾
D	TUNE - / ⏪	選台 & 選擇 / 上一首 & 快退按鈕
E	BACK	返回
F	INFO / • MENU	資訊 / 主選單
G	RADIO	電台切換
H	EQ	音質設定
I	AUTO TUNE	FM 自動搜尋頻率
J	REPEAT / SUBWOOFER-	循環播放 / 低音喇叭減弱 (本機不支援)
K	RECORD / SUBWOOFER+	錄音 / 低音喇叭增強 (本機不支援)
L	ALARM	鬧鐘設定
M	RANDOM / • C _{SET}	隨機播放 / 時間設定
N	SLEEP	睡眠設定
O	MEDIA	媒體切換
P	MUTE	靜音
Q	VOL. + / -	音量增減
R	📁-	上一個資料夾
S	TUNE + / ⏩	選台 & 選擇 / 下一首 & 快進按鈕
T	SELECT / ■	選擇 / 停止
U	▶	播放 / 暫停
V	▲	CD 退片

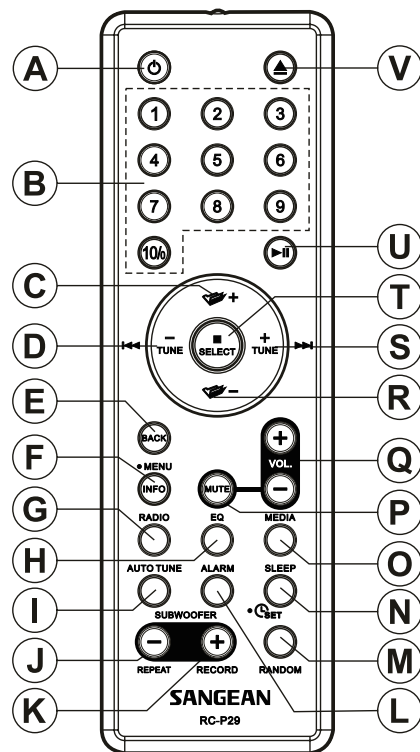

遙控器電池裝置

1. 依右圖中遙控器後殼電池蓋的箭頭方向施力卸下電池蓋，然後移開電池蓋。
2. 取 2 顆 4 號 (AAA) 電池置入電池室，須確保電池兩端的 (+) 和 (-) 依電池室內標示極性位置放置。
3. 闔上電池蓋，聽到喀聲確定電池蓋已經闔上以防止電池脫落。
4. 如果遙控器長時間不使用，請取出電池以防止漏液造成遙控器損壞。

【重要】

1. 電池不可置放於過熱之環境如陽光下，火源旁或類似環境。
2. 使用後，一次性電池應送到合格之回收中心，任何情況下電池不可以焚化方式處置。
3. 不要放置電池於小孩可取得位置，可能造成小孩窒息的危險。

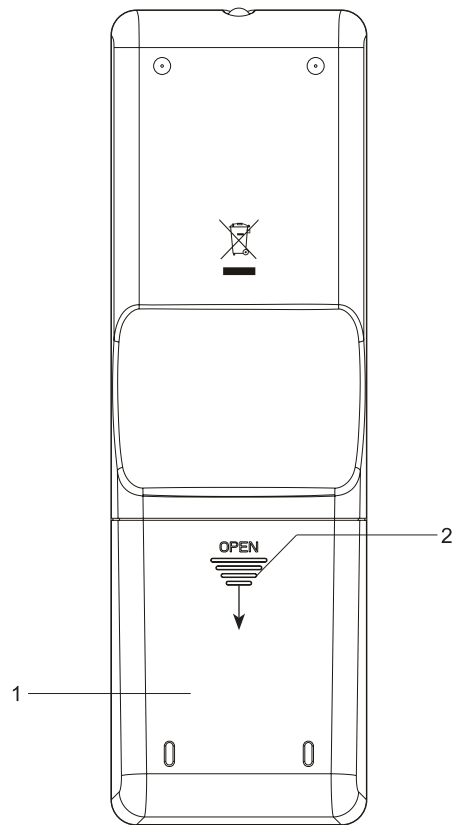

遙控器電池室-配置圖

1. 電池盒
2. 門門



狀態圖像

螢幕狀態列上的圖像會顯示 DDR-66BT 的相關資訊：

狀態圖像		代表意義
	WiFi	顯示機器已經透過無線網路連接 Network，格數越多，無線網路訊號越強
	WiFi 中斷	顯示機器沒有連接無線網路
	有線網路	顯示機器目前以有線網路連接
	Ethernet 中斷	顯示機器無連接有線網路
	電台感度	顯示 FM / DAB 收訊感度
	立體聲	顯示 FM / DAB 收聽中電台為立體聲
	R.D.S.	顯示 FM 收聽中電台有支援 Radio Data System (電台資料系統) 可顯示電台資訊
	鬧鐘	顯示機器已設定鬧鐘
	靜音	顯示機器目前為靜音狀態
	睡眠倒數時間	顯示機器將進入睡眠模式之時間倒數自動關機
	循環播放	顯示機器音樂播放模式為循環播放
	隨機播放	顯示機器音樂播放模式為隨機播放
	我的最愛	顯示該電台已儲存為我的最愛電台

第一次開機設定

當您接通電源，螢幕背光燈亮起，顯示 'SANGEAN'，第一次使用 (或執行系統重置 Factory reset)，將開始進入導引設定。

- 按 TUNING 按鈕選擇 'YES' (建議選項) 按鈕啟動導引設定；
 - 如果您不希望執行導引設定，請選擇 'NO'，按 SELECT 按鈕確定選擇，螢幕上將詢問 Run wizard again at next start up? (您是否在下次啟動再執行導引設定?)，選擇然後進入主選單畫面。
- 按 TUNING 按鈕選擇時間格式 12 或 24 小時制 (出廠預設值為 24 小時制)，按 SELECT 按鈕確定選擇；
- 按 TUNING 按鈕選擇時間自動更新來源由 Update from FM (FM 調頻廣播)、Update from DAB (DAB 數位電台)、Update from Network* (網路電台) (建議選項) 或不自動更新 (No update)，按 SELECT 按鈕確定選擇；
- 按 TUNING 按鈕選擇時區，選擇適用台灣時區 UTC +08:00: Beijing, Singapore (世界標準時間 +08:00：北京、新加坡)(建議選項)，按 SELECT 按鈕確定選擇；

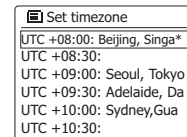
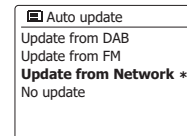
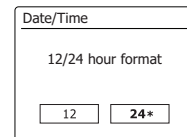
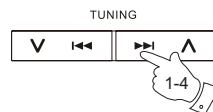

第一次開機設定 (續)

- 按 TUNING 按鈕選擇 'OFF' (建議選項) 無須開啟 Daylight savings (日光節約時間)(台灣地區不適用日光節約時間)，按 SELECT 按鈕確定選擇；
- 按 TUNING 按鈕選擇無線區域網路，選擇 Europe (歐洲地區)，按 SELECT 按鈕確定選擇；
- 按 TUNING 按鈕選擇 SSID (您的無線路由器裝置，可能需要輸入密碼)，按 SELECT 按鈕確定選擇；或選擇 [Wired] 有線網路 (請接上 RJ-45 網路線)，按 SELECT 按鈕確定選擇。【其他連結方式請參閱網路建構章節】

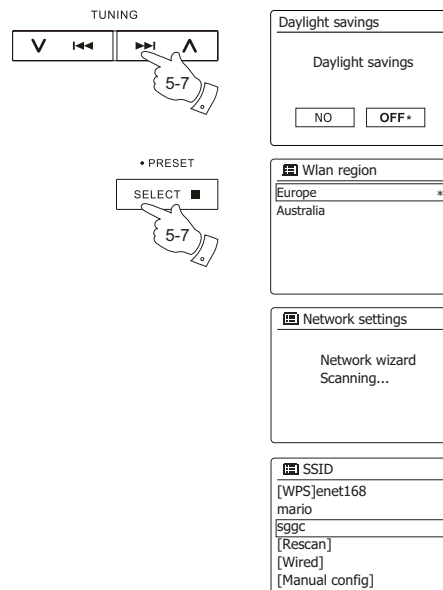

第一次開機設定 (續)

8. 按 TUNING 按鈕選擇密碼字元 (如果有設定密碼)，按 SELECT 按鈕確定字元，輸入完成選擇 'OK' 確定密碼，此時螢幕顯示 'Please wait Connecting...' 開始進行連線。

- BKSP - 刪除已輸入字元
- OK - 完成所有字元輸入
- CANCEL - 取消輸入並回到 SSID (無線路由器裝置) 重新選擇

如果沒有找到家中路由器名稱，請選擇 [Rescan] 再搜尋一次。

家中路由器如果有使用 WiFi 保護設定 WPS，會有以下 3 個選項：

- Push Button - 選擇該選項請於家中路由器找到 WPS 按鈕並按下，同時機器按 SELECT 按鈕確定。
- PIN - 選擇該選項請輸入識別碼
- Skip WPS - 如果您希望自行輸入加密密碼 (或者之前輸入過)，此時螢幕如果出現 Key 視窗，表示您的路由器使用有線等效加密 WEP 或者無線保護系統 WPA (包含 WPA2)，WEP 為 10 或 26 個字元，WPA 為介於 8 到 63 個字元。

【詳細說明請參閱您家中路由器的使用手冊】

9. 螢幕顯示 'Setup wizard completed' (導引設定完成)，按 SELECT 按鈕確定退出導引設定並回到主選單。

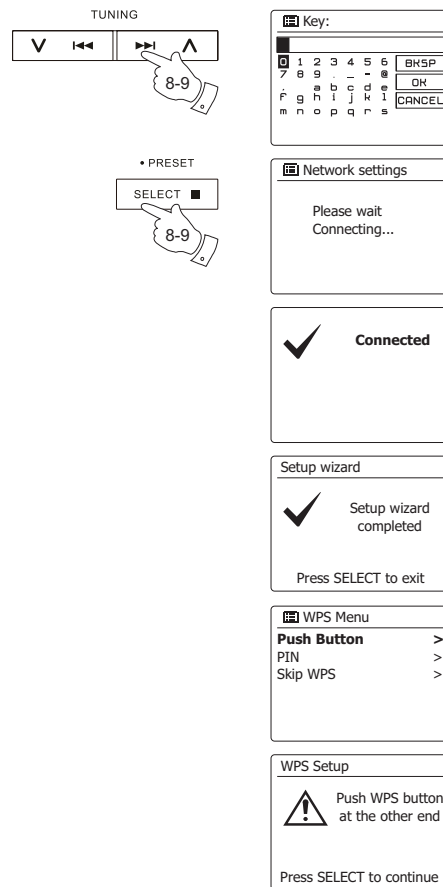

網路建構 - 手動網路設定

如果您不想透過動態主機配置協定 DHCP 自動連結網路，或者您的 SSID 是隱藏的，則可使用手動設定來連結網路。

1. 按住 MENU 按鈕進入選單。
2. 按 TUNING 按鈕選擇 'System settings'，按 SELECT 按鈕確定選擇，按 TUNING 按鈕選擇 'Network'，按 SELECT 按鈕確定選擇。
3. 按 TUNING 按鈕選擇 'Manual settings'，按 SELECT 按鈕確定選擇。
4. 按 TUNING 按鈕選擇 'Wired'【請參閱網路建構 - 有線網路設定】或者 'Wireless'【請參閱網路建構 - 無線網路設定】。

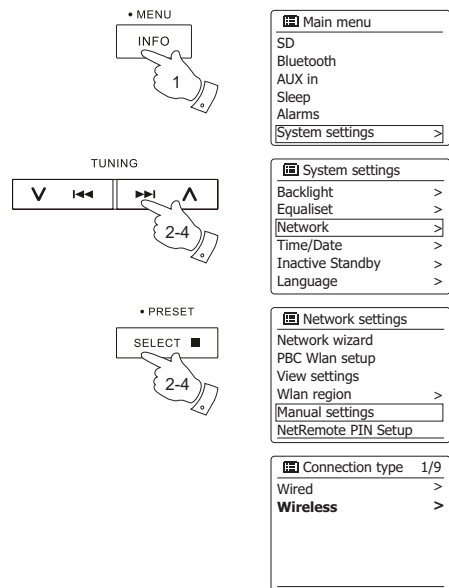

網路建構 – 有線網路設定

● Wired 設定

1. 按 TUNING 按鈕選擇 'DHCP enable'，按 SELECT 按鈕確定選擇，進行動態主機配置連結網路。
2. 按 TUNING 按鈕選擇 'DHCP disable'，按 SELECT 按鈕確定選擇，進入 IP 位址設定。
3. 按 TUNING 按鈕輸入 IP 位址 (IP address) 及子網路遮罩 (Subnet mask)，按 SELECT 按鈕確定選擇。
4. 按 TUNING 按鈕輸入網段位址 (Gateway address)，按 SELECT 按鈕確定選擇。
5. 按 TUNING 按鈕輸入主網域 (Primary DNS) 及次網域 (Secondary DNS)，按 SELECT 按鈕確定選擇。
6. 連結成功回到網路設定選單。

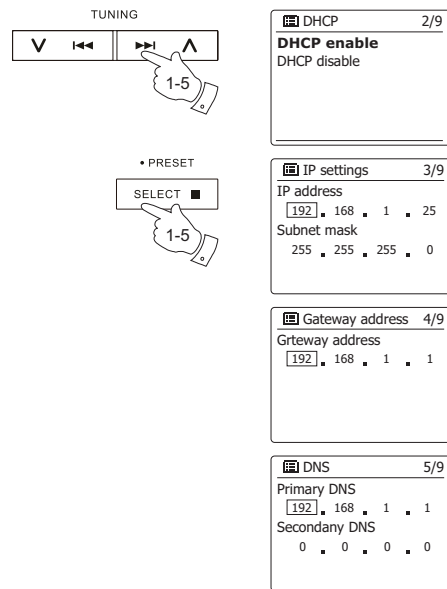

網路建構 – 無線網路設定

● Wireless 設定

1. 按 TUNING 按鈕選擇 'DHCP enable'，按 SELECT 按鈕確定選擇。
2. 輸入完整 SSID 正確名稱，按 TUNING 按鈕至 'OK' 確定。
3. 按 TUNING 按鈕選擇您路由器的加密系統 'Open', 'WEP', 或 'WPA/WPA2'。
 - Open - 無加密
 - WEP - PreShared-TKIP, 輸入 10 (64 位元) 或 26 (128 位元) 個字元
 - WPA / WPA2 - PSK AES / TKIP, 輸入 8 到 63 個字元
4. 連結成功回到網路設定選單。

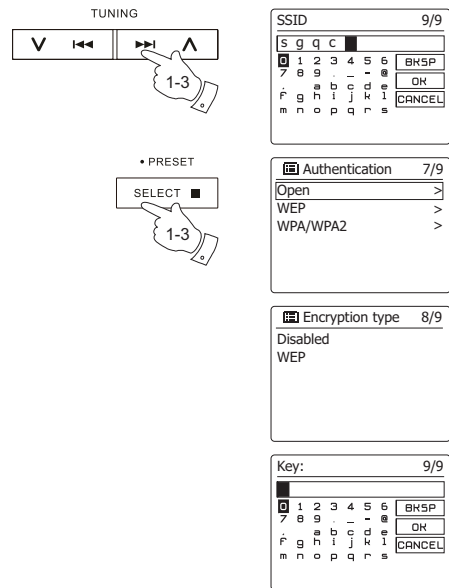

Internet radio 網路收音機

- 在您選擇網路收音機收聽電台前，機器必須連接到網路。
- DDR-66BT 提供上萬個網路電台供您選擇，電台選擇及搜尋方式如下：
 1. 台灣當地網路電台 <Local Taiwan>
 2. 依地區選擇網路電台 <Location>
 3. 依類型選擇網路電台 <Genre>
 4. 關鍵字搜尋網路電台 <Search stations>
 5. 最受歡迎電台 <Popular stations>
 6. 新電台 <New stations>
 7. 已播出網路電台節目 <Podcasts>
- 您可以記憶最喜愛的 10 組網路電台到機器內，也可以透過 Frontier 軟體公司的網頁編輯我的最愛電台清單。



網路連接 - 無線網路

在收聽網路電台前 DDR-66BT 必須先連接網路。首先需要確定您使用之無線路由器裝置出現在網路名稱清單裡，如果您使用之無線路由器裝置名稱沒有出現在清單裡，請確定距離及信號強度是否在接收範圍內。

1. 按  開關按鈕打開機器，按住 MENU 按鈕進入選單。
2. 按 TUNING 按鈕選擇 'System settings'，按 SELECT 按鈕確定選擇，按 TUNING 按鈕選擇 'Network'，按 SELECT 按鈕確定選擇。
3. 按 TUNING 按鈕選擇 'Network wizard'，按 SELECT 按鈕確定選擇。
4. 按 TUNING 按鈕選擇 SSID (您的無線路由器裝置)，按 SELECT 按鈕確定選擇。
5. 按 TUNING 按鈕選擇密碼字元 (如果有設定密碼)，按 SELECT 按鈕確定字元，輸入完成選擇 'OK' 確定密碼。
 - BKSP - 刪除已輸入字元
 - OK - 完成所有字元輸入
 - CANCEL - 取消輸入並回到 SSID (無線路由器裝置) 重新選擇
6. 確定密碼後螢幕顯示 'Please wait Connecting...' 開始進行連線，連線成功顯示 'Connected'。

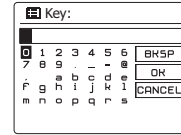
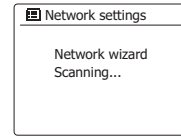
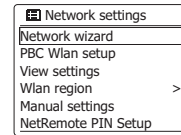
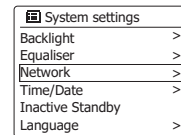
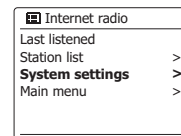
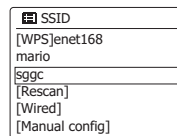
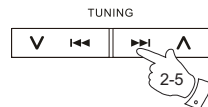
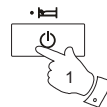

網路連接 - 有線網路

確定 DDR-66BT 已經接上 RJ-45 網路線至機器背後 LAN 插槽。

1. 按  開關按鈕打開機器，按住 MENU 按鈕進入選單。
2. 按 TUNING 按鈕選擇 'System settings'，按 SELECT 按鈕確定選擇，按 TUNING 按鈕選擇 'Network'，按 SELECT 按鈕確定選擇。
3. 按 TUNING 按鈕選擇 'Network wizard'，按 SELECT 按鈕確定選擇。
4. 按 TUNING 按鈕選擇 [Wired] (有線網路)，按 SELECT 按鈕確定選擇。
5. 螢幕顯示 'Please wait Connecting...' 開始進行連線，連線成功顯示 'Connected'。

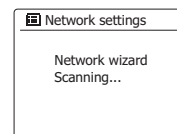
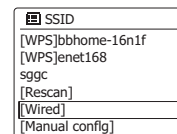
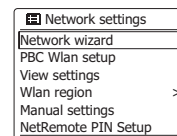
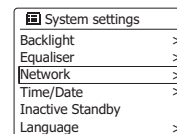
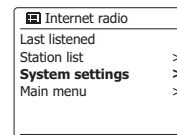
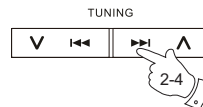
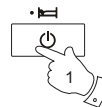

收聽台灣當地網路電台 <Local Taiwan>

電台清單會根據選擇之網路區域顯示當地區域電台選單，可依此快速進入當地電台選擇想收聽之網路電台。

1. 按  開關按鈕打開機器，按 RADIO 按鈕選擇 Internet Radio 網路收音機模式；或是按住 MENU 按鈕選擇 'Main menu' 進入 'Internet radio'。
2. 按 TUNING 按鈕選擇 'Station list'，按 SELECT 按鈕確定選擇。
3. 按 TUNING 按鈕選擇 'Local Taiwan'，按 SELECT 按鈕確定選擇。
4. 按 TUNING 按鈕選擇 'All Stations' (所有電台)、'Highlighted Stations' (熱門電台) 或依類型選擇想收聽之電台，按 SELECT 按鈕確定選擇。地區電台清單是依類型字母排序，清單可以上下循環選擇。
5. 按 VOLUME 音量按鈕調整到適宜之音量收聽。

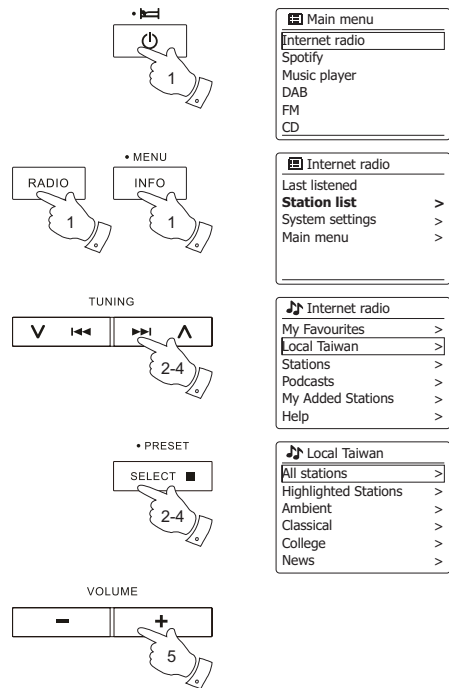

依地區選擇網路電台 <Location>

依地區搜尋網路電台，可以收聽世界各地不同風格之電台。

1. 按  開關按鈕打開機器，按 RADIO 按鈕選擇 Internet Radio 網路收音機模式；或是按住 MENU 按鈕選擇 'Main menu' 進入 'Internet radio'。
2. 第一次收聽，按 TUNING 按鈕選擇 'Station list'，按 SELECT 按鈕確定選擇。
3. 按 TUNING 按鈕選擇 'Station'，按 SELECT 按鈕確定選擇，再按 TUNING 按鈕選擇 'Location'，按 SELECT 按鈕確定選擇。
4. 選單包含世界各地區名稱，按 TUNING 按鈕選擇想收聽之電台地區，按 SELECT 按鈕確定選擇。
5. 確定地區後，按 TUNING 按鈕選擇該地區的國家，例如：選擇 Europe (歐洲)，按 SELECT 按鈕確定後再按 TUNING 按鈕選擇 United Kingdom (英國)，按 TUNING 按鈕選擇 'All Stations' (所有電台)、'Highlighted Stations' (熱門電台) 或依類型選擇想收聽之電台，按 SELECT 按鈕確定選擇。

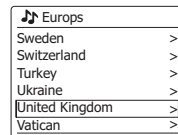
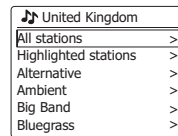
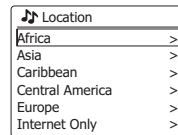
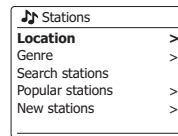
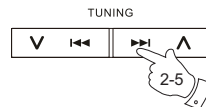
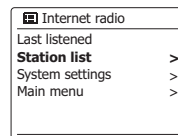

依類型選擇網路電台 <Genre>

網路電台類型眾多，例如有：Pop (流行音樂)、News (新聞)、Jazz (爵士)、Classical (古典)、Talk (談話) 等類型，類型選擇網路電台可依喜好收聽電台。

1. 於 Internet Radio 網路收音機模式，按住 MENU 按鈕進入網路收音機模式選單，按 TUNING 按鈕選擇 'Station list'，按 SELECT 按鈕確定選擇。
2. 按 TUNING 按鈕選擇 'Station'，按 SELECT 按鈕確定選擇，再按 TUNING 按鈕選擇 'Genre'，按 SELECT 按鈕確定選擇。
3. 選單依網路電台所有類型字母排序，按 TUNING 按鈕選擇想收聽之電台類型，按 SELECT 按鈕確定選擇。
4. 依選擇電台類型，按 TUNING 按鈕選擇想收聽之網路電台，按 SELECT 按鈕確定選擇。

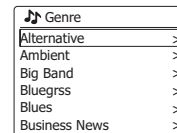
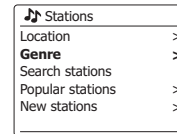
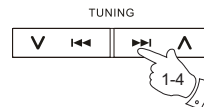
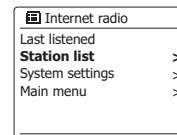

關鍵字搜尋網路電台 <Search stations>

如果您知道一個電台，但不知道該電台隸屬於哪個地區或是什麼類型，可以依關鍵字搜尋快速找到想收聽之網路電台。

1. 於 Internet Radio 網路收音機模式，按住 MENU 按鈕進入網路收音機模式選單，按 TUNING 按鈕選擇 'Station list'，按 SELECT 按鈕確定選擇。
2. 按 TUNING 按鈕選擇 'Station'，按 SELECT 按鈕確定選擇，再按 TUNING 按鈕選擇 'Search stations'，按 SELECT 按鈕確定選擇。
3. 按 TUNING 按鈕輸入想要搜尋之電台名稱 (可以是關鍵字)，輸入完成選擇 'OK' 按 SELECT 按鈕確定。
 - BKSP - 刪除已輸入字元
 - OK - 完成所有字元輸入
 - CANCEL - 取消輸入並回到 SSID (無線路由器裝置) 重新選擇
4. 螢幕將出現所有與輸入字元相關之電台，按 TUNING 按鈕選擇想要搜尋之電台，按 SELECT 按鈕確定選擇。

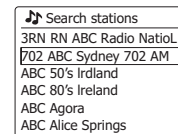
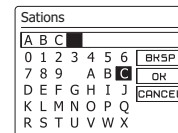
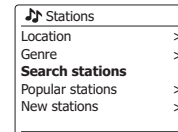
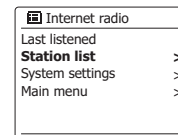
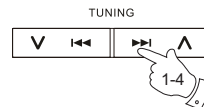

最受歡迎電台及新電台 <Popular stations> <New stations>

除了可依地區、類型、搜尋名稱找到想收聽之網路電台外，最受歡迎電台可以快速收聽目前最受大家喜愛之網路電台；新電台搜尋也可快速收聽新加入之網路電台。

1. 於 Internet Radio 網路收音機模式，按住 MENU 按鈕進入網路收音機模式選單，按 TUNING 按鈕選擇 'Station list'，按 SELECT 按鈕確定選擇。
2. 按 TUNING 按鈕選擇 'Station'，按 SELECT 按鈕確定選擇，再按 TUNING 按鈕選擇 'Popular stations' 或 'New stations'，按 SELECT 按鈕確定選擇。
3. 按 TUNING 按鈕選擇想收聽之電台，按 SELECT 按鈕確定選擇。

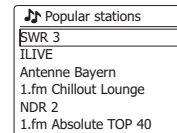
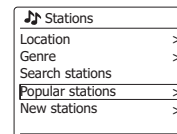
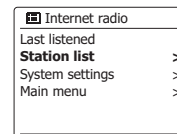
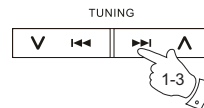

已播出網路電台節目 <Podcasts>

一些網路電台可以讓您再次收聽已經播出過之節目，可依地區、類型或關鍵字搜尋已經播出過之網路電台節目，而每一個網路電台節目短則幾分鐘，長則幾小時。

1. 於 Internet Radio 網路收音機模式，按住 MENU 按鈕進入網路收音機模式選單，按 TUNING 按鈕選擇 'Station list'，按 SELECT 按鈕確定選擇。
2. 按 TUNING 按鈕選擇 'Podcasts'，按 SELECT 按鈕確定選擇。
3. 按 TUNING 按鈕選擇 'Location'、'Genre' 或 'Search podcasts'，按 SELECT 按鈕確定選擇。
4. 按 TUNING 按鈕搜尋想收聽之網路電台節目，按 SELECT 按鈕確定選擇。

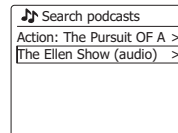
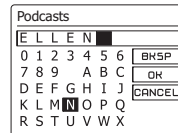
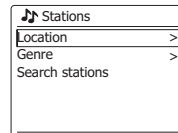
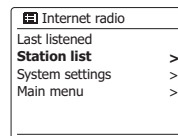
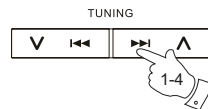

網路電台顯示

於收聽網路電台同時，可以查看網路電台的資訊，但並非每一個網路電台都有提供完整資訊供聽者查詢。

1. 於 Internet Radio 網路收音機模式，按 INFO 按鈕循環察看電台資訊。

a) 正在播放 & 電台插圖

如果收聽之網路電台為音樂電台，顯示畫面為目前正在播放歌曲之演唱者及曲名。

b) 電台簡介 (Description)

顯示收聽之網路電台節目名稱或電台簡介等訊息。

c) 電台類型/節目區域 (Genre / Show country)

顯示收聽之網路電台節目類型及隸屬區域。

d) 可靠性 (Reliability)

顯示收聽之網路電台其串流數據可靠性。

e) 格式 (Bit rate / Codec / Sampling Rate)

顯示收聽之網路電台其位元率、電台格式及取樣率。

f) 播放緩衝 (Playback buffer)

顯示收聽之網路電台連接及播放訊號。如果緩衝顯示條分界線右側無顯示，表示數據串流至該網路電台可靠性差，此時您會發現有斷音現象。

g) 日期 (Today's Date)

顯示今天日期。

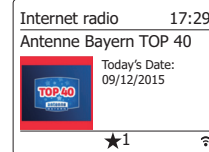
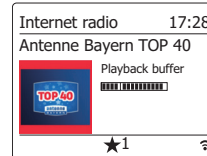
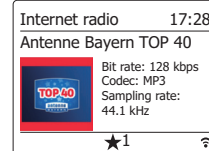
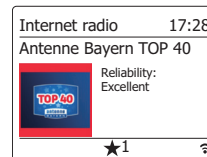

網路電台顯示 (續)

2. 收聽已播出之網路電台 Podcast，亦會顯示相關之補充或替代資訊，其他顯示內容如下：

- a) 節目插圖 & 播放時間
- b) 節目名稱 (Episode name)
- c) 節目簡介 (Show description)
- d) 節目類型/區域 (Show genre / Show country)
- e) 節目語言 (Show language)
- f) 節目網址 (Episode URL)
- g) 節目格式 (Bit rate / Codec / Sampling Rate)
- h) 播放緩衝 (Playback buffer)
- i) 今天日期 (Today's Date)



• MENU
INFO

2

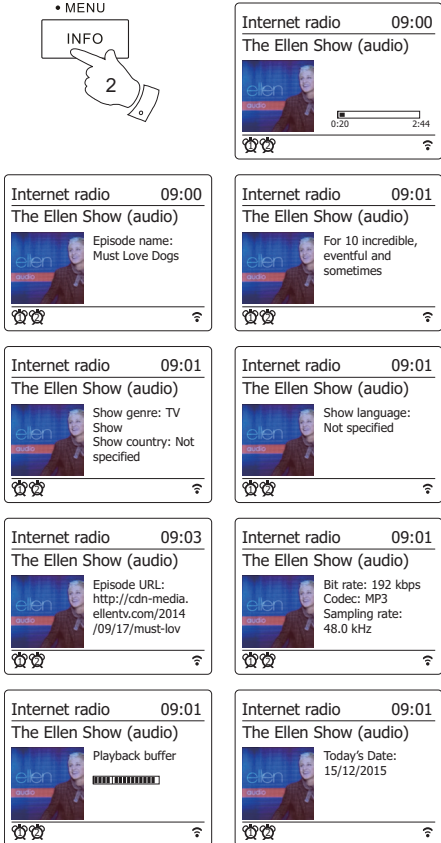

Internet radio 09:00
The Ellen Show (audio)
0:20 / 2:44

Internet radio 09:01
The Ellen Show (audio)
Episode name:
Must Love Dogs

Internet radio 09:01
The Ellen Show (audio)
For 10 incredible,
eventful and
sometimes

Internet radio 09:01
The Ellen Show (audio)
Show genre: TV
Show
Show country: Not
specified

Internet radio 09:01
The Ellen Show (audio)
Show language:
Not specified

Internet radio 09:03
The Ellen Show (audio)
Episode URL:
http://cdn-media.
ellentv.com/2014
/09/17/must-lov

Internet radio 09:01
The Ellen Show (audio)
Bit rate: 192 kbps
Codec: MP3
Sampling rate:
48.0 kHz

Internet radio 09:01
The Ellen Show (audio)
Playback buffer

Internet radio 09:01
The Ellen Show (audio)
Today's Date:
15/12/2015

最近收聽電台 <Last listened>

最近收聽的電台清單功能可以幫助您快速進入最近收聽的 10 個網路電台及已播出之網路電台節目，如果清單超過 10 個，每收聽一個新的網路電台，較早收聽之網路電台將從列表中移除。即使電源斷電，最近收聽的網路電台清單仍會被儲存。

1. 按  開關按鈕打開機器，按 RADIO 按鈕選擇 Internet Radio 網路收音機模式。
2. 按住 MENU 按鈕進入網路收音機模式選單，按 TUNING 按鈕選擇 'Last listened'，按 SELECT 按鈕確定選擇。
3. 按 TUNING 按鈕選擇最近收聽之網路電台，按 SELECT 按鈕確定選擇。

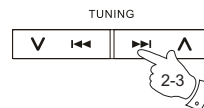
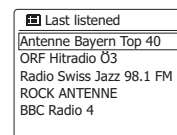
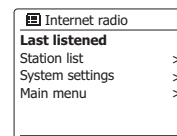

儲存 / 呼叫電台

你可以將常收聽之電台儲存至 DDR-66BT 裡，方便下次收聽可直接按數字鍵進入該電台播放，機器可以儲存 10 組網路電台。

儲存電台至機器內

1. 按  開關按鈕打開機器，按 RADIO 按鈕選擇 Internet Radio 網路收音機模式。
2. 於網路收音機模式，依上述各種方式搜尋到想要收聽之網路電台，按住 PRESET 按鈕，再按 TUNING 按鈕選擇想要儲存之位置 (1~10)，按 SELECT 按鈕確定選擇，螢幕顯示 'Preset stored' 表示儲存成功，此時顯示下方會出現星星圖形與儲存位置。
3. 已儲存之網路電台，可依上述儲存步驟重新予以覆蓋新的網路電台。

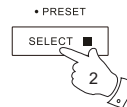
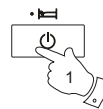

從機器呼叫儲存電台

1. 按  開關按鈕打開機器，按 RADIO 按鈕選擇 Internet Radio 網路收音機模式。
2. 於網路收音機模式，按住 PRESET 按鈕，再按 TUNING 按鈕呼叫已儲存之電台，按 SELECT 按鈕確定選擇，此時螢幕下方會出現星星圖形與呼叫之電台儲存位置。

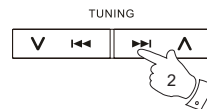

編輯我的最愛電台清單

透過 Frontier 軟體公司網頁編輯我的最愛電台清單可分門別類儲存上千個網路電台，使用我的最愛電台清單選項可快速選擇並收聽已儲存 / 編輯之網路電台，首先說明如何於網頁上註冊。

1. 使用電腦開啟瀏覽器輸入以下網址進入並依右圖 (上) 網頁指示 1 點選 'Register here' 註冊。
<http://www.wifiradio-frontier.com/>
2. 依右圖 (下) 網頁指示 2 輸入郵件網址 'E-Mail address'，為將來登入網頁用。
3. 依右圖 (下) 網頁指示 3 輸入密碼 'Password' (至少 6 個字元)。
4. 依右圖 (下) 網頁指示 4 再次輸入密碼 'Enter password again'。
5. 依右圖 (下) 網頁指示 5 輸入機器名稱 'WiFi radio RADIOI'，例如：DDR-66BT。

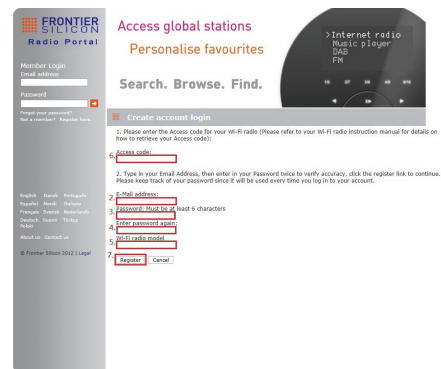
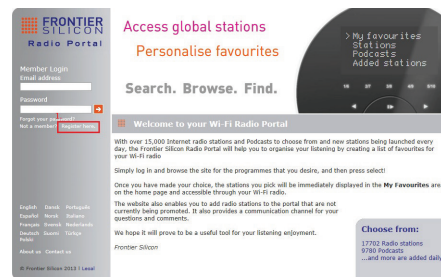

編輯我的最愛電台清單(續)

6. 依上頁(下圖) 網頁指示 6 輸入 7 位數字元存取碼 'Access code'，存取碼於 DDR-66BT 選單裡取得，取得步驟如下：

a) 按  開關按鈕打開機器，按 RADIO 後按 TUNING 按鈕選擇 Internet Radio 網路收音機模式。

b) 按住 MENU 按鈕進入網路收音機模式選單，按 TUNING 按鈕選擇 'Station list'，按 SELECT 按鈕確定選擇。

c) 按 TUNING 按鈕選擇 'Help'，按 SELECT 按鈕確定選擇。

d) 按 TUNING 按鈕選擇 'Get access code'，按 SELECT 按鈕確定選擇，即可得到 7 位數字元。

7. 最後，依上頁(下圖) 網頁指示 7 點選註冊 'Register' 即註冊完成。

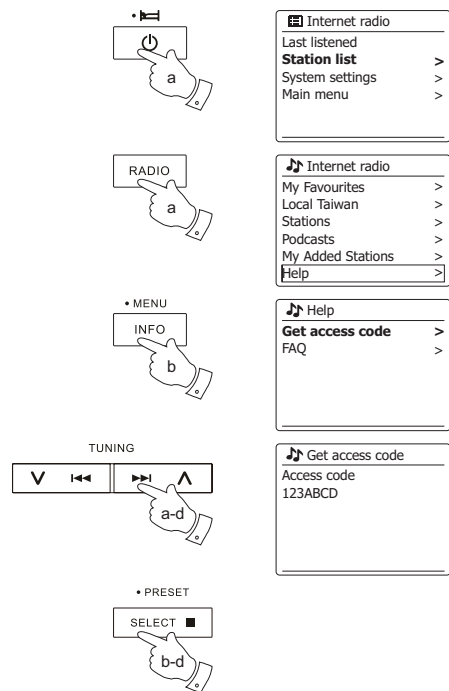

編輯我的最愛電台清單(續)

網頁完成註冊後，登入即可搜尋並加入我的最愛電台清單。

1. 依右圖(上)網頁指示 1 輸入郵件網址 'Email address'。
2. 依右圖(上)網頁指示 2 輸入密碼 'Password'。
3. 依右圖(上)網頁指示 3 點選箭頭登入。
4. 透過網頁搜尋興趣電台加入我的最愛編輯清單裡。
範例：由依類型搜尋電台並加入我的最愛編輯清單，依右圖(中)網頁指示 4 點選 'By genre'。
5. 依右圖(中)網頁指示 5 點選 'Pop'。
6. 依右圖(下)網頁指示 6 點選   圖形。

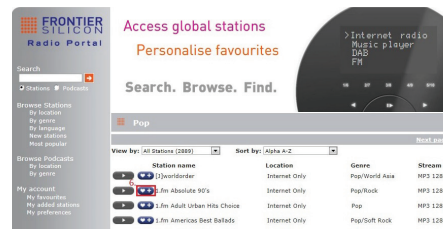
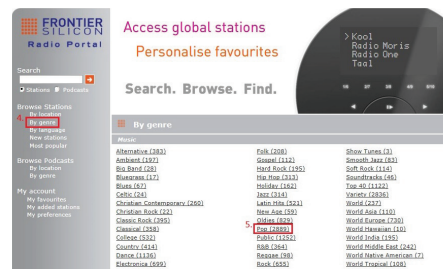
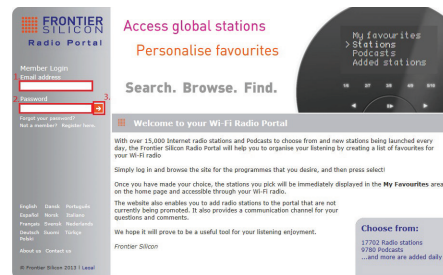

編輯我的最愛電台清單(續)

7. 依右圖 (上) 網頁指示 7 輸入我的最愛資料夾名稱 (例如：Pop)。
8. 依右圖 (上) 網頁指示 8 點選 **Go** 確定加入。
9. 如已編輯過我的最愛電台，依右圖 (上) 網頁指示 9 可選擇已儲存 / 編輯之資料夾名稱，點選 **Go** 確定加入。
10. 跑出右圖 (下) 即表示加入成功，依右圖 (下) 網頁指示 10 點選 **Close** 退出。



我的最愛電台 <My favourites>

如已透過 Frontier 網頁新增我的最愛電台，則可選擇我的最愛電台選單來收聽已儲存之網路電台。

1. 於 Internet Radio 網路收音機模式，按住 MENU 按鈕進入網路收音機模式選單，按 TUNING 按鈕選擇 'Station list'，按 SELECT 按鈕確定選擇。
2. 按 TUNING 按鈕選擇 'My favourites'，按 SELECT 按鈕確定選擇，即可選擇透過網頁儲存 / 編輯之我的最愛電台收聽。

我增加的網路電台 <My added stations>

如果您希望收聽之電台沒有在 Frontier 網站資料庫中，只要取得該網路電台之網址，即可透過網頁增加該網路電台於機器選單裡。

1. 於 Internet Radio 網路收音機模式，按住 MENU 按鈕進入網路收音機模式選單，按 TUNING 按鈕選擇 'Station list'，按 SELECT 按鈕確定選擇。
2. 按 TUNING 按鈕選擇 'My added stations'，按 SELECT 按鈕確定選擇，即可透過網頁選擇已增加之我的最愛電台。

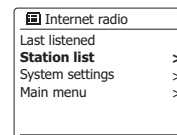
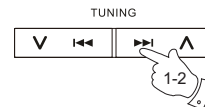
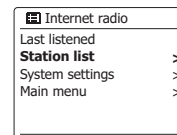

如何透過網頁增加網路電台

1. 依右圖 (上) 網頁指示 1 點選 'My added stations' 。
2. 依右圖 (上) 網頁指示 2 箭頭進入 。
3. 依右圖 (下) 網頁指示 3 輸入電台名稱 (Station name) 。
4. 依右圖 (下) 網頁指示 4 輸入電台網址 (Station URL) 。
5. 依右圖 (下) 網頁指示 5 輸入電台國家 (Location) 。
6. 依右圖 (下) 網頁指示 6 輸入電台類型 (Genre) 。
7. 依右圖 (下) 網頁指示 7 輸入電台格式 (Type) ，機器支援之網路格式為 MP3、WMA 及 Real Audio 。
8. 依右圖 (下) 網頁指示 8 點選箭頭確定輸入 。

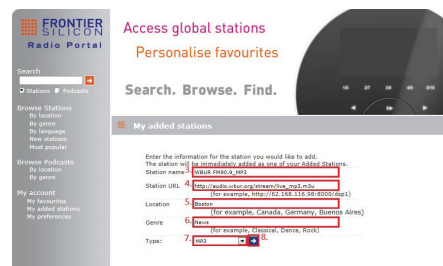
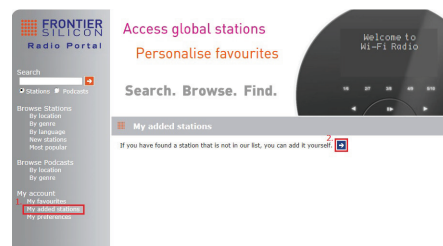



Spotify 雲端音樂播放

1. DDR-66BT 可以透過線上音樂平台 Spotify 手機版 (需付費成為 Premium 會員) 來播放歌曲，在 <https://www.spotify.com/tw/> 獲得更多資訊。
2. 支援 iOS / Android 系統手機或平板都可以透過 iTunes Store & App store / Play 商店下載 Spotify App。
3. 開始使用時，機器與 Spotify App 必須連接同一個網路，Spotify 便可以指定 DDR-66BT 作為播放輸出裝置。



Spotify 操作簡介

1. 按  開關按鈕打開機器，按 RADIO 按鈕選擇 Spotify 雲端音樂模式。
2. 手機或平板登入 Spotify 後選擇歌曲播放。
3. 點選 Spotify 播放畫面下方  可用的裝置，選擇 Sangean Smartlink 9 002261F9443E (後面幾碼英數字為機器識別碼 'Radio ID') 裝置，DDR-66BT 便進入 Spotify 模式播放。
4. Spotify App 播放介面執行功能有：下一首 / 上一首 / 暫停 / 循環播放 / 隨機播放 / 音量調整 ... 等。

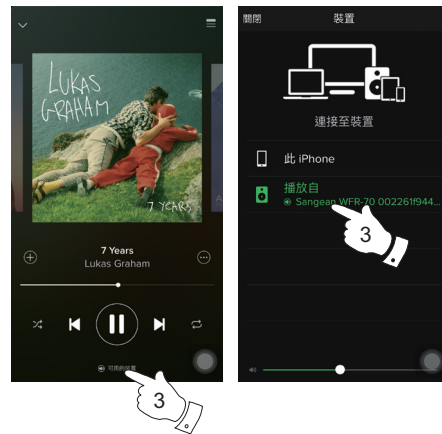

Spotify 播放顯示

1. 歌曲播放中按 INFO 按鈕循環察看歌曲資訊。

【注意】

因機器不支援某些語系，歌曲資訊中文字可能以 '?'、'*'、空白或亂碼顯示，此為歌曲來源差異而產生不同顯示效果。

- a) 歌曲資訊 / 播放時間
- b) 顯示目前歌曲名稱及歌曲播放時間。
- c) 演唱者 (Artist)
- d) 顯示目前播放歌曲演唱者名稱。
- e) 專輯 (Album)
- f) 顯示目前播放歌曲之專輯名稱。
- g) 格式 (Bit rate / Sampling Rate)
- h) 顯示目前播放歌曲之位元率及取樣率。
- i) 播放緩衝 (Playback buffer)
- j) 顯示目前播放歌曲之可靠性。如果緩衝顯示條分界線右側無顯示，表示歌曲數據串流可靠性差，此時您會發現有斷音現象。

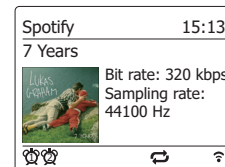

App 無線遙控功能

1. UNDOK 為無線遙控之應用程式，只要機器保持網路連接，不論您在哪裡，都可以透過 App 無線遙控 DDR-66BT。
2. 支援 iOS 系統之 iPhone、iPod touch 及 iPod 系列都可透過 iTunes Store & App Store 下載 UNDOK。
3. 支援 Android 系統之手機及平板亦可以透過 Play 商店下載 UNDOK。



設定無線遙控 PIN 碼 <NetRemote PIN Setup>

當 UNDOK 第一次連接機器時可能需要設定 PIN 碼，預設密碼為 '1234'。

1. 於任意模式，按住 MENU 按鈕進入模式選單，按 TUNING 按鈕選擇 'System settings'，按 SELECT 按鈕確定選擇。
2. 按 TUNING 按鈕選擇 'Network'，按 SELECT 按鈕確定選擇。
3. 按 TUNING 按鈕選擇 'NetRemote PIN Setup'，按 SELECT 按鈕確定選擇。
4. 依喜好變更 PIN 碼，讓機器有專屬認證號碼。

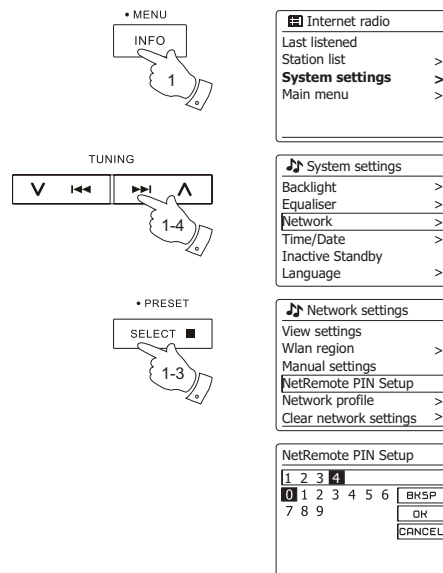

UNDOK 操作示意圖 (以 iOS 系統為例)

[注意: 因版本相容性關係，可能有些功能無法使用]

● 連接

1. 將手機或平板裝置與機器連接在同樣的網路。
2. 於裝置開啟應用程式 UNDOK，Audio system 點選 Sangean Smartlink 9 xxxxxxxxxxxx 機器名稱進入。

● 資訊

1. 於 Audio system 畫面點選 ⓘ 查看 UNDOK 軟體版本等資訊。
2. 程式畫面右上角點選設定 ⚙️ 查看機器軟體版本，網路訊號強弱等資訊。

● 設定功能 ⚙️

1. 進入設定點選 RENAME 變更機器名稱進入設定。
2. 進入設定點選 Standby 將機器關機或開啟。
3. 進入設定點選 Sleep Timer 設定自動關機時間。
4. 進入設定點選 Equalizer 設定音質模式，點選 Close 退出設定介面。

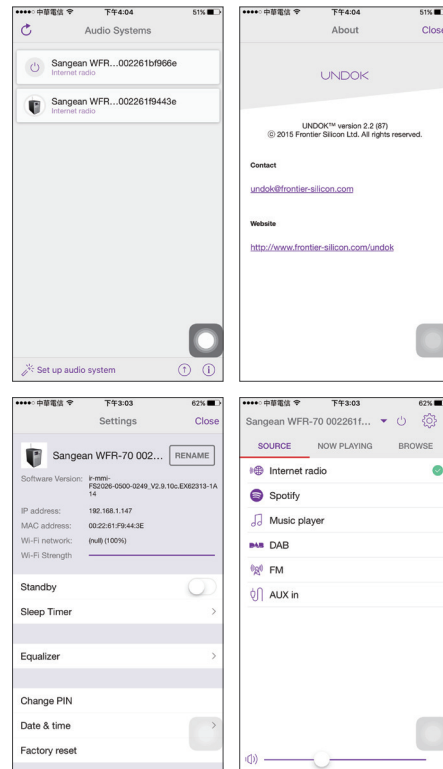

UNDOK 螢幕顯示及功能操作簡介 (以 iOS 系統為例)

● 模式

點選 SOURCE 切換機器播放模式。

● 現正播放

點選 NOW PLAYING 顯示機器目前播放模式畫面。





● 瀏覽

點選 BROWSE 進入網路電台搜尋清單 / Music Player 音樂播放清單 / 打開 Spotify 應用程式。

● 儲存 / 呼叫電台

點選  加入喜愛的電台或呼叫已儲存的電台 1~10。

● 調整頻率

1. 點選   手動調整頻率 / 電台。
2. 點選   自動搜尋頻率 / 電台。

● 播放功能

1. 點選  隨機或  循環播放
2. 點選  暫停播放、 下一首或上一首 。

● 音量功能

1. 點選  切換靜音功能。
2. 按住   音量指標滑動調整聲音大小。

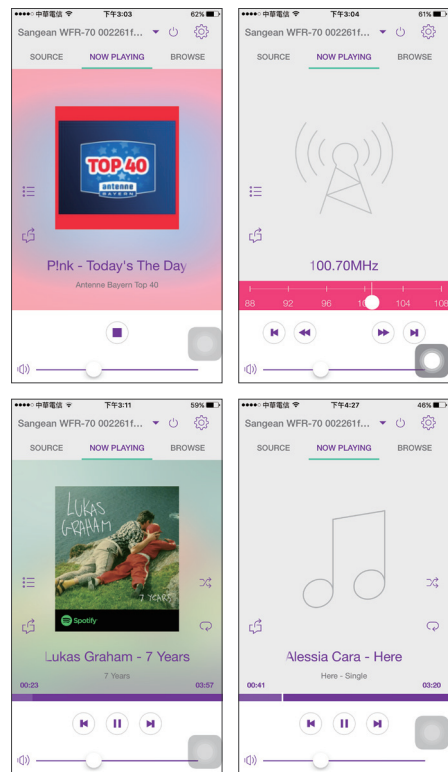



Multi-Room 多房間音樂系統

DDR-66BT 支援多房間音樂系統，可與 SANGEAN SmartLink 系列機種連結同步播放，只需手機 / 平板執行 UNDOK App 建立音樂群組，即可輕鬆操控多房間音樂系統。

【注意】

1. 機器已經連接無線 / 有線網路。
2. 將手機 / 平板與機器群組連接在同樣的網路。

● 建立群組

1. 開啟手機 / 平板UNDOK App，找到 Sangean Smartlink 9 xxxxxxxx，點選  進入。
2. 選擇欲建立群組的機器，點選 Done 完成連結，亦可點選 Remane 變更群組名稱或點選  編輯群組名稱，點選 Done 完成群組名稱編輯。
3. 找到建立的群組且顯示連結的機器名稱，點選該群組進入播放畫面。

● 刪除群組

於 Audio systems 畫面，在群組畫面找到  點選進入，找到刪除群組 Delete group 標示，點選即取消群組播放。

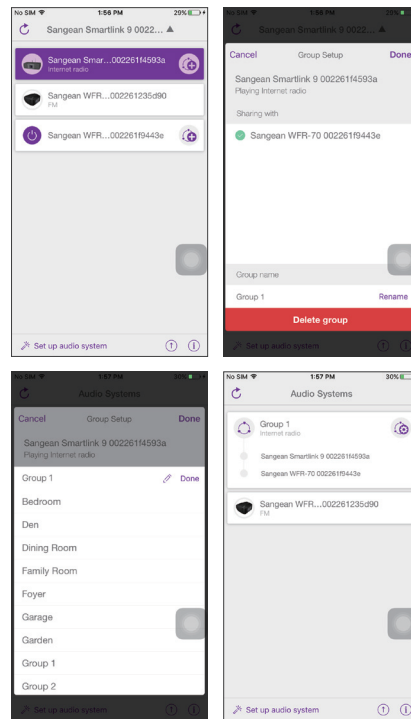

多房間音樂系統 Multi-Room (續)

● 調整音量 / 音質

1. 按住  同步調整機器群組音量。
2. 點選  進入個別調整機器音量；點選  可個別將機器靜音；點選  可個別調整機器音質。

● 模式

1. 點選 SOURCE 切換機器群組播放模式。

● 設定功能

1. 點選  進入設定模式，點選 Sleep Timer 設定機器群組關機時間。
2. 點選機器名稱個別設定音質 'Equalizer' 。
3. 點選機器名稱個別設定時制 'Time format'、時間更新模式 'Time source'、時區 'Time zone' 等設定，點選 Close 退出設定介面。

【注意】

因版本相容性關係，可能有些功能無法使用。

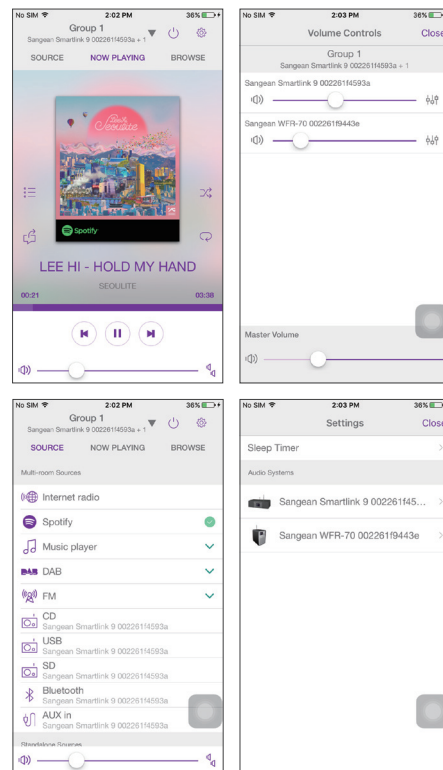

多房間音樂系統 Multi-Room (續)

除了使用 UNDOK App 建立音樂群組，機器也可以建立音樂群組。

1. 任何模式下，按住 MENU 按鈕進入選單，按 TUNING 按鈕選擇 'System settings'，按 SELECT 按鈕確定選擇。
2. 按 TUNING 按鈕選擇 'Multi-room'，按 SELECT 按鈕確定選擇，按 TUNING 按鈕選擇功能如下：
 - 查看細節 (View details) — 顯示群組狀態。
 - 建立群組 (Create new group) — 編輯群組名稱。
 - 增加群組機器 (Add to group) — 加入欲聯結的機器。
 - 聯結的群組清單 (List current clients) — 點選機器名稱從群組中移除。
 - 離開群組 (Leave group) — 點選立即退出該群組。
 - 解除聯結群組 (Dissolve group) — 點選立即刪除整個群組。

【注意】

如果群組機器其中一台有設定鬧鐘，時間到鬧鐘啟動後，該機器將自動退出群組，欲再次聯結群組必須重新加入。

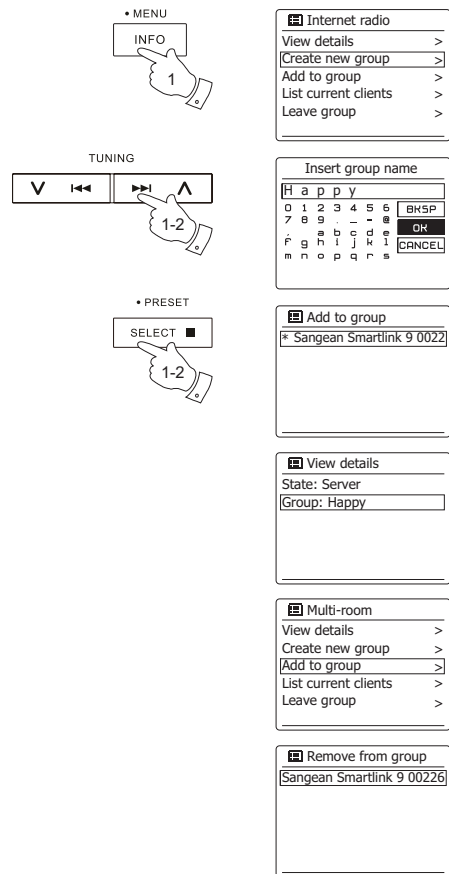

Music Player 音樂播放

- DDR-66BT 可以連接網路並藉由 Windows 作業系統、Apple Mac 或 Linux 之音樂播放器作為播放平台即 UPnP 分享來播放歌曲。
- 以廣大使用者之 Windows 媒體播放器為例，Windows Media Player 12 支援播放格式為：MP3、WMA、AAC 及 WAV。

開啟 UPnP 分享您的音樂 <以 Windows Media Player 12 為例>

1. 開啟電腦內建 (或下載) 之 Windows Media Player，並加入喜愛的音樂至媒體櫃 (如何使用 Windows Media Player 加入音樂可參閱微軟之媒體播放器說明)。
2. 於 Windows Media Player 視窗點選 '串流處理'，選擇 '自動允許裝置播放我的媒體'，然後接受 '自動允許所有電腦與多媒體裝置'，如此可快速開啟 UPnP 進行音樂分享播放 (如右圖上)。
3. 您也可以編輯媒體櫃名稱及允許/封鎖裝置透過 UPnP 來播放您的音樂，於 Windows Media Player 視窗點選 '其他串流處理選項'，可以自訂媒體櫃名稱 (如右圖下指示 1)，方便 DDR-66BT 搜尋媒體裝置時使用者能快速辨識；在顯示裝置一欄也可自訂是否允許某一特定裝置透過 UPnP 來播放媒體櫃之音樂 (如右圖下指示 2)。

【注意】

建議媒體櫃命名以英文取代中文名稱，方便選擇裝置時之辨識。

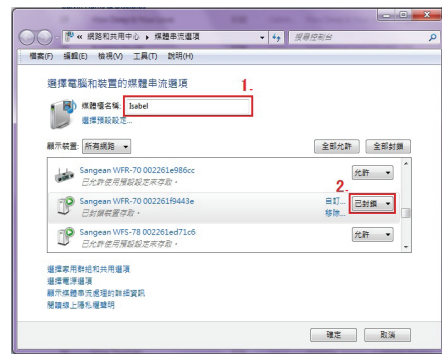

透過 UPnP 進行音樂播放

Windows Media Player 開啟 UPnP 分享後，且 DDR-66BT 已連接網路，即可開始使用 DDR-66BT 選擇並收聽電腦媒體櫃分享之音樂。

1. 按  開關按鈕打開機器，按 MEDIA 按鈕選擇 Music player 音樂播放模式。
2. 按 TUNING 按鈕選擇 'Shared media'，按 SELECT 按鈕確定選擇，此時機器開始進行 UPnP 裝置搜尋。

【注意】

搜尋 UPnP 裝置可能需要幾秒鐘時間，如果 DDR-66BT 沒有發現 UPnP 裝置，螢幕將返回 Music player 選單。

3. 按 TUNING 按鈕選擇您的 UPnP 裝置，按 SELECT 按鈕確定選擇。

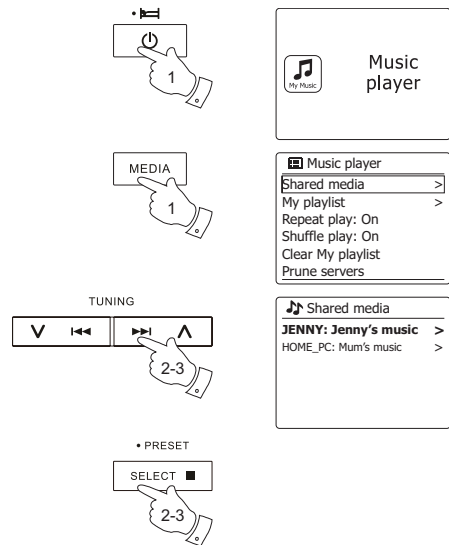

媒體櫃音樂選擇

機器將依據媒體櫃內容顯示清單列表供您搜尋音樂進行播放，因機器無支援中文語系，中文字將以‘?’呈現 (以下說明附加 UNDOK App 示意圖參考，方便使用者中文對照)。

1. 按 TUNING 按鈕選擇音樂 ‘Music’，按 SELECT 按鈕確定。
2. 按 TUNING 按鈕選擇歌曲搜尋路徑 (以專輯為例)，按 SELECT 按鈕確定選擇，按 TUNING 按鈕選擇收聽專輯，按 SELECT 按鈕確定選擇。
3. 按 TUNING 按鈕選擇收聽歌曲，按 SELECT 按鈕確定選擇即開始音樂播放。

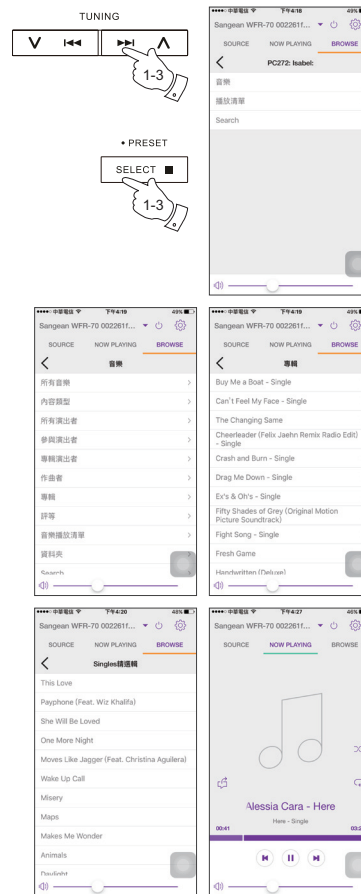

Music Player 播放功能

以下介紹您在 UPnP 音樂播放中可以執行哪些功能。

1. 播放 / 暫停功能

歌曲播放中按 **▶||** 按鈕將暫停歌曲播放，再按一次 **▶||** 按鈕將從歌曲暫停的地方繼續播放。



2. 停止功能

歌曲播放中按 **■** 按鈕將停止歌曲播放。



3. 下一首 / 上一首

歌曲播放中按 **▶||◀** / **▶||▶** 按鈕將切換播放曲目至下一首或上一首。

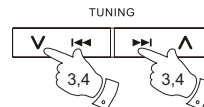

4. 快進 / 快退

歌曲播放中按住 **▶||◀** / **▶||▶** 按鈕可快速前進或後退歌曲，直到搜尋到想收聽的位置即可放開按鈕恢復播放。

Music Player 播放功能 (續)

5. 循環功能

a) 重複播放 (Repeat)

按住 MENU 按鈕進入 Music player 模式選單，按 TUNING 按鈕選擇'Repeat play: Off'，按 SELECT 按鈕則切換成'Repeat play: On'，再按一次 MENU 按鈕即可回到播放畫面。

b) 隨機播放 (Shuffle)

按住 MENU 按鈕進入 Music player 模式選單，按 TUNING 按鈕選擇'Shuffle play: Off'，按 SELECT 按鈕則切換成'Shuffle play: On'，再按一次 MENU 按鈕即可回到播放畫面。

6. 將歌曲加入播放清單

收聽歌曲中，按住 SELECT 按鈕約 2 秒鐘放開，此時螢幕顯示 'Added to My playlist' 表示該首歌曲已加入播放清單裡。

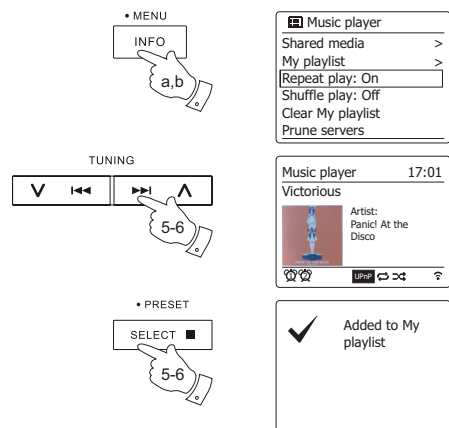

Music Player 播放顯示

1. 歌曲播放中按 INFO 按鈕循環察看歌曲資訊。

【注意】

因機器不支援某些語系，歌曲資訊中文字可能以 '?'、'*'、空白或亂碼顯示，此為歌曲來源差異而產生不同顯示效果。

a) 歌曲/專輯插圖 & 播放時間

顯示目前歌曲 / 專輯插圖及歌曲播放時間。

b) 演唱者 (Artist)

顯示目前播放歌曲演唱者名稱。

c) 專輯 (Album)

顯示目前播放歌曲之專輯名稱。

d) 格式 (Bit rate / Codec / Sampling Rate)

顯示目前播放歌曲之位元率、格式及其取樣率。

e) 播放緩衝 (Playback buffer)

顯示目前播放歌曲之可靠性。如果緩衝顯示條分界線右側無顯示，表示歌曲數據串流可靠性差，此時您會發現有斷音現象。

f) 日期 (Today's Date)

顯示今天日期。

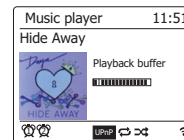
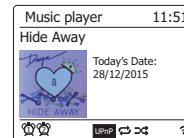
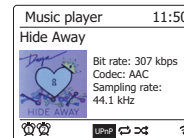
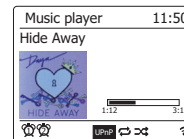

我的播放清單 <My playlist>

將喜愛的歌曲加入播放清單後，可於下次收聽時快速找到歌曲，除非移除電源或執行系統重置，否則播放清單之歌曲將被儲存於機器內。

1. 按  開關按鈕打開機器，按 MEDIA 按鈕選擇 Music player 音樂播放模式。
2. 按 TUNING 按鈕選擇 'My playlist'，按 SELECT 按鈕確定選擇，即可察看清單選擇已加入之歌曲播放。

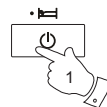

清除我的播放清單

1. 按住 MENU 按鈕進入 Music player 模式選單，按 TUNING 按鈕選擇 'My playlist'。
2. 按 TUNING 按鈕選擇想刪除之歌曲，按住 SELECT 按鈕，此時螢幕顯示是否刪除該歌曲？選擇 'NO' 回到播放清單畫面，選擇 'YES' 則刪除清單之歌曲。

清除所有播放清單 <Clear My playlist>

1. 按住 MENU 按鈕進入 Music player 模式選單，按 TUNING 按鈕選擇 'Clear My playlist'。
2. 此時螢幕顯示是否移除所有播放清單歌曲？選擇 'NO' 回到模式選單畫面，選擇 'YES' 則移除所有播放清單歌曲。

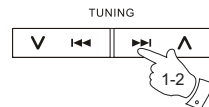
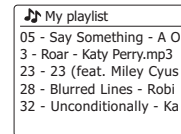
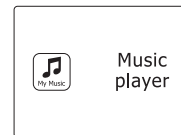

刪除無效媒體櫃 <Prune servers>

如果機器網路連接區域不同，或分享媒體櫃之電腦沒有開啟，在搜尋媒體櫃時，名稱前面會顯示‘?’，表示無法存取該媒體櫃，執行該功能可確保清單之媒體櫃都可進行音樂分享。

1. 按住 MENU 按鈕進入 Music player 模式選單，按 TUNING 按鈕選擇‘Prune servers’。
2. 此時螢幕顯示是否刪除無效媒體櫃？選擇‘NO’ 回到模式選單畫面，選擇‘YES’ 則移除無效之媒體櫃。

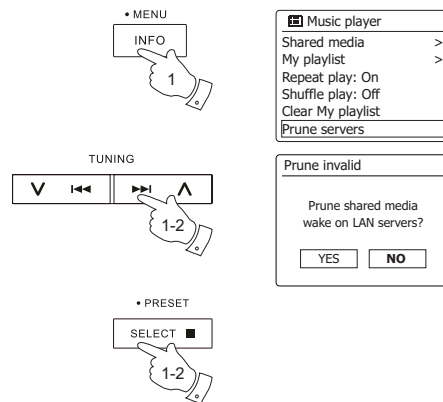

DMR 功能 <Play to> - Windows Media Player 12

只要您電腦的音樂播放軟體具備 Windows Media Player 12 以上版本，當您在使用電腦媒體櫃的同時，只要 DDR-66BT 保持連線狀態，即可使用 DMR (DLNA v1.5 認證) 音樂串流功能來建立清單及播放音樂。

1. 開啟媒體櫃視窗，選擇收聽之歌曲，點選該歌曲並按滑鼠右鍵即可出現選單視窗 (右圖上)。
2. 指標至 '播放裝置' 即出現 'Sangean Smartlink 9 xxxxxxxxxxxxxx'，點選滑鼠確定即加入播放清單中。
3. 加入後視窗出現播放清單列表 (右圖下)，一次可點選多首加入，並可於播放清單視窗執行播放 / 暫停 / 下一首 / 上一首等播放功能。
4. 此時 DDR-66BT 處於 DMR 模式播放畫面 (示意圖)。

【注意】

DMR 模式狀態，於機器操作時部分播放功能失效。

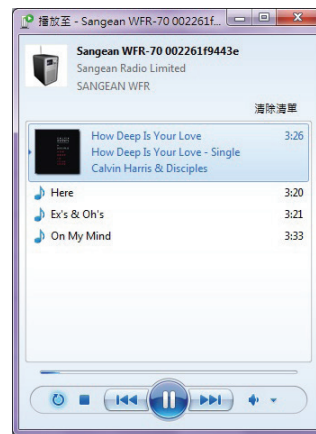
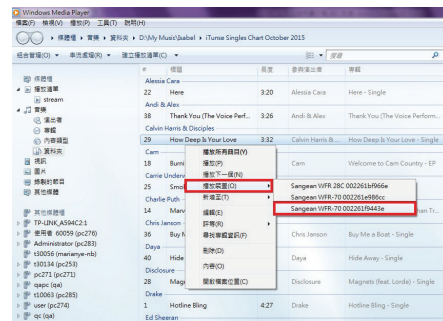

DMR 播放顯示

1. 歌曲播放中按 INFO 按鈕循環察看歌曲資訊。

【注意】

因機器不支援某些語系，歌曲資訊中文字可能以 '?'、'*'、空白或亂碼顯示，此為歌曲來源差異而產生不同顯示效果。

a) 歌曲 / 專輯插圖 & 播放時間

顯示目前歌曲/專輯插圖及歌曲播放時間。

b) 演唱者 (Artist)

顯示目前播放歌曲演唱者名稱。

c) 專輯 (Album)

顯示目前播放歌曲之專輯名稱。

d) 格式 (Bit rate / Codec / Sampling Rate)

顯示目前播放歌曲之位元率、格式及其取樣率。

e) 播放緩衝 (Playback buffer)

顯示目前播放歌曲之可靠性。如果緩衝顯示條分界線右側無顯示，表示歌曲數據串流可靠性差，此時您會發現有斷音現象。

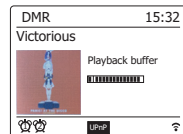
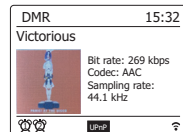
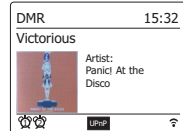
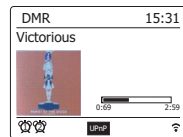

Bluetooth 藍芽音樂播放

DDR-66BT 具備藍芽連接手機 / 平板並播放音樂功能。

● 藍芽連線

1. 按  開關按鈕打開機器，按 MEDIA 按鈕選擇 Bluetooth 藍芽音樂播放模式，螢幕顯示 'Connecting...' 準備連接藍芽。
2. 開啟手機 / 平板之藍芽，找到機器 'SmartLink 9' 並點選連接，連接成功後伴隨著提示音，螢幕即顯示您配對藍芽的裝置名稱，點選手機音樂播放即可。
3. 已經配對過之手機 / 平板，機器亦可以指定藍芽音樂播放之裝置。
於 Bluetooth 藍芽模式，按住 MENU 按鈕進入選單，按 TUNING 按鈕選擇 'Paired Devices'，按 SELECT 按鈕確定選擇，按 TUNING 按鈕指定欲播放之裝置，按 SELECT 按鈕確定選擇 [機器最多可儲存 8 組裝置]。

【注意】

1. 藍芽連線距離及環境障礙物可能影響藍芽接收，請確保手機 / 平板與機器在有效範圍內連接藍芽音樂播放。
2. 如果藍芽聲音輸出較小，請調整手機 / 平板及機器的音量至適合您收聽的聲音大小。

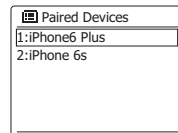
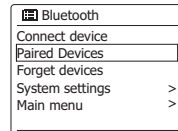
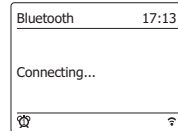
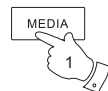
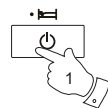

Bluetooth 藍芽音樂播放 (續)

● 藍芽斷線

藍芽斷線 3 種方式如下：

1. 關閉手機 / 平板藍芽，螢幕顯示 'No connect'，表示機器沒有與藍芽裝置連接。
2. 按住 PAIR 按鈕，伴隨著提示音及螢幕顯示 'Pairing'，表示強制將藍芽斷線並重新搜尋裝置與機器連線 (需由手機點選連接)。
3. 按住 MENU 按鈕進入選單，按 TUNING 按鈕選擇 'Connect device'，按 SELECT 按鈕確定選擇後即伴隨著提示音及螢幕顯示 'Pairing'，表示強制將藍芽斷線並重新搜尋裝置與機器連線 (需由手機點選連接)。

● 取消配對

按住 MENU 按鈕進入選單，按 TUNING 按鈕選擇 'Forget devices'，按 SELECT 按鈕確定選擇，按 TUNING 按鈕選擇 'YES' 忘記所有已配對裝置 'Forget all devices?'，螢幕顯示 'No connect'。

如果要重新配對，手機藍芽裝置也必須點選忘記裝置 (或取消配對) 以重新搜尋裝置與機器連線。

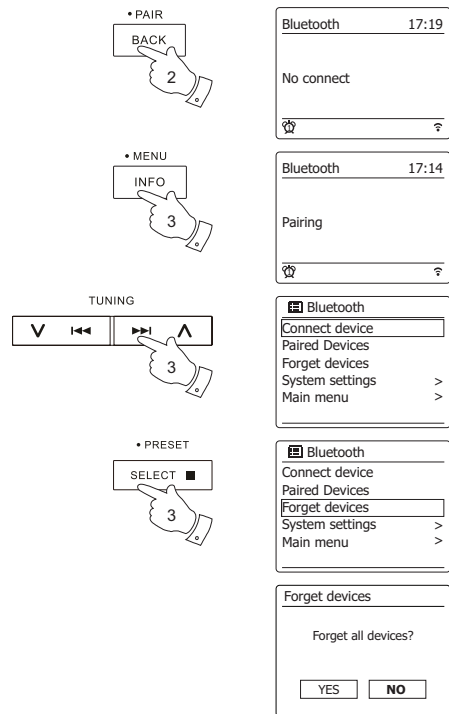

Bluetooth 藍芽音樂功能 & 顯示

1. Bluetooth 藍芽音樂播放中按鈕可執行功能如下：

按鈕	功能
▶	開始或暫停播放
◀◀ / ▶▶	按下播放曲目至上一首或下一首 按住快速前進或後退，直到搜尋到想收聽的位置即可放開按鈕

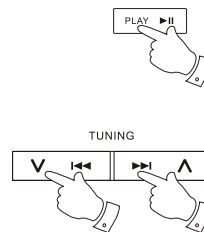

2. 歌曲播放中按 INFO 按鈕循環察看歌曲資訊。

【注意】

因機器不支援某些語系，歌曲資訊中文字可能以 '?'、'*'、空白或亂碼顯示，此為歌曲來源差異而產生不同顯示效果。

a) 專輯 (Album)

顯示目前播放歌曲之專輯名稱。

b) 演唱者 (Artist)

顯示目前播放歌曲之演唱者名稱。

c) 標題 (Title)

顯示目前播放歌曲之標題。



NFC 連線音樂播放

DDR-66BT 支援近距離無線通訊 NFC 功能。

● NFC 連線

1. 於 Bluetooth 藍芽音樂模式，開啟手機 NFC (依手機配備功能)。
2. 將手機 NFC 位置靠近機器 NFC 感應位置 (手機螢幕需於解鎖狀態，並稍微移動手機使之感應)，即開啟藍芽連線並伴隨著提示音及螢幕顯示您配對藍芽的手機名稱。
3. 點選手機音樂播放即可。

● NFC 斷線

於藍芽連線中，手機再次靠近機器 NFC 感應位置將藍芽斷線。

【注意】

手機感應機器 NFC 聽到提示音後，請將手機拿起離開感應位置，避免再次感應而連線或斷線。

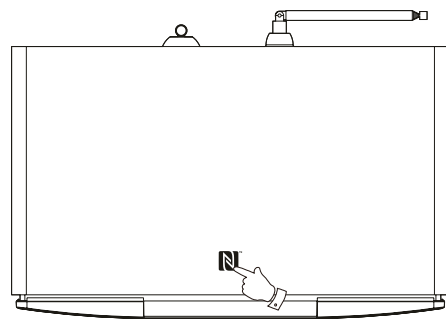

CD 音樂播放

[注意: 因 CD 製作或品質關係，可能某些光碟無法於機器上播放]

- 機器適用  數位音頻光碟片，無法播放受版權保護技術編碼的 CD。

【注意】

僅支援 12 公分全尺寸光碟片，不支援 8 公分迷你尺寸光碟片，置入迷你光碟片將造成機器異常損毀。

- 置入光碟片後，機器將自動將切換到 CD 模式並開始播放。
- 可播放音樂 CD 有：燒錄 CD (CD-R)、覆寫 CD (CD-RW) 及 MP3/WMA-CD。
- CD 片如果過薄、變形彎曲或太透明，可能無法正常進片、退片或讀取，並可能造成 CD 讀碟機卡住。
- CD 片如果有髒污，可先將灰塵吹掉，再以柔軟布由中心向外緣擦拭，不可使用清潔劑，可能會損壞 CD 片。
- 請勿將 CD 片放置於下雨、潮濕、粗糙表面或過熱的場所。(例如有暖氣設備或陽光曝曬下之停車場)。
- 支援格式：CDA、MP3 及 WMA。

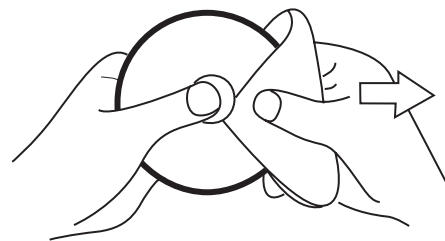

CD 音樂播放功能

1. 以 CD 印刷面朝上，靠近 CD 插槽便吸入且自動切換至 CD 模式，顯示 Reading... 讀取後即開始播放；或按 MEDIA 按鈕切換至 CD 模式播放。
2. CD 音樂播放中按鈕可執行功能如下：[某些功能於遙控器操作]

按鈕	功能
	開始或暫停播放
	停止歌曲播放
	按下播放曲目至上一首或下一首 按住快速前進或後退，直到搜尋到想收聽的位置即可放開按鈕
	音樂資料夾切換 (適用於 MP3/WMA-CD)
REPEAT	單首循環
	全部循環
	資料夾循環 (適用於 MP3/WMA-CD)
	瀏覽播放，從正在播放曲目開始每首瀏覽播放 10 秒鐘
RANDOM	隨機播放，按下按鈕立即隨機切換曲目播放
	退出 CD 片，如未取出 CD 片，約 10 秒後機器將自動吸入 CD 片並且關機
1-10/0	按數字鈕達到指定曲目

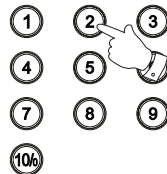
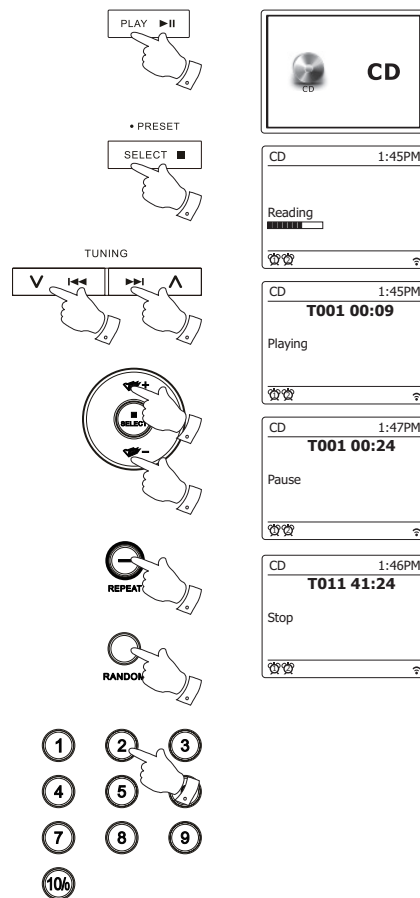

MP3 / WMA - CD 播放顯示

1. MP3/WMA-CD 片歌曲支援數量最多 99 個資料夾或 512 個曲目數，MP3 及 WMA 格式支援之最高位元速率為 320 kbps；不支援具 DRM 保護格式檔案及 WMA 無損格式文件。

2. 歌曲播放中按 INFO 按鈕循環察看歌曲資訊。

【注意】

因機器不支援某些語系，歌曲資訊中文字可能以 '?'、'*'、空白或亂碼顯示，此為歌曲來源差異而產生不同顯示效果。

a) 檔案名稱 (Filename)

顯示目前歌曲之檔名。

b) 專輯 (Album)

顯示目前播放歌曲之專輯名稱。

c) 演唱者 (Artist)

顯示目前播放歌曲之演唱者名稱。

d) 標題 (Title)



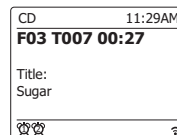
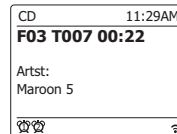
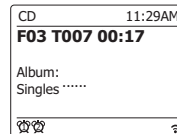
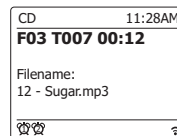



顯示目前播放歌曲之標題。



CD 編曲功能

[注意：僅於遙控器操作該功能]

CD 音樂播放可以製作編曲依照喜愛的順序播放，CD 片最多可編曲 20 組，MP3/WMA-CD 片最多可編曲 99 組。

1. 於 CD 音樂播放模式，按停止按鈕  停止播放，再按 AUTO TUNE 按鈕進入 CD 編曲模式 (Program)。
2. 按 TUNE + / - 按鈕選擇要編曲的曲目 (例如：P01 T003)，按 AUTO TUNE 按鈕繼續下一組編曲。
(MP3/WMA-CD 片可按  + /  - 按鈕選擇欲編曲的資料夾)
3. 編曲完成後，按  按鈕結束編曲並開始依編曲順序播放。
4. 編曲模式支援單曲循環  及全部循環 。
5. 播放完畢即停止編曲模式 (除非執行循環模式)，按停止按鈕或切換至其他模式也會結束 CD 編曲模式恢復 CD 音樂播放模式。

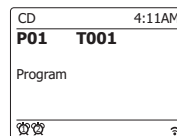

AUTO TUNE

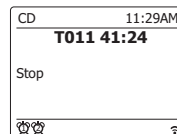
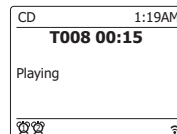
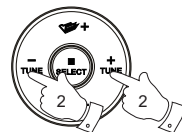
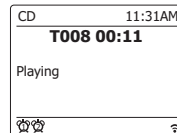

USB 隨身碟 & SD 記憶卡音樂播放

- DDR-66BT 後方 USB 插槽可置入隨身碟進行音樂播放，該插槽裝置僅針對可攜式儲存隨身碟進行音樂播放，無法連接其他擁有 USB 驅動之裝置。
- 機器支援 USB 隨身碟容量最高達到 64GB；SD 記憶卡 (SD / SDHC) 容量最高達到 32GB，然而，市面上隨身碟 / 記憶卡擁有眾多品牌，規格特性的差異可能導致無法保證所有隨身碟 / 記憶卡都可以在 DDR-66BT 上播放，即便機器已經過幾家品牌及容量進行相容性測試。
- 檔案系統必須為 FAT 32 格式，進行格式化時，檔案系統必須選擇預設之 FAT 32，否則將無法進行播放。
- 機器支援 USB / SD 播放格式為：MP3 及 WMA。

【注意】

建議將音樂檔案以可辨識之英文編輯資訊，方便播放曲目切換。

【警告】

為避免機器與隨身碟遭受損壞風險，隨身碟置入插槽後，請將機器放置平穩且不易受撞擊的地方。機器搬動或長時間不使用時，請將隨身碟移除。

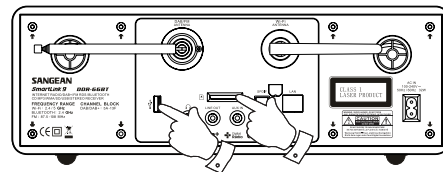

開始 USB & SD 音樂播放

1. 將 USB 或 SD 置入機器後方插槽。
2. 按  開關按鈕打開機器，按 MEDIA 按鈕選擇 USB / SD 音樂播放模式。
3. 螢幕顯示 Reading... 讀取 USB / SD 後即開始播放。

【警告】

播放中請勿移除 USB / SD，必須先停止播放、切換至其他模式或關機後才可移除 USB / SD。

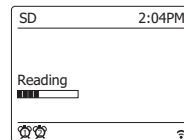
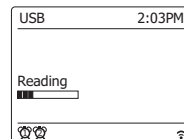
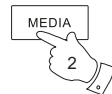
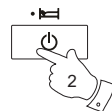

USB & SD 音樂播放功能

在 USB / SD 音樂播放中按鈕可執行功能如下：[某些功能於遙控器操作]

按鈕	功能
▶	開始或暫停播放
■	停止歌曲播放
◀◀ / ▶▶	按下播放曲目至上一首或下一首 按住快速前進或後退，直到搜尋到想收聽的位置即可放開按鈕
📁+ / 📁-	音樂資料夾切換
REPEAT	 單首循環
	 全部循環
	 資料夾循環
	 瀏覽播放，從正在播放曲目開始每首瀏覽播放 10 秒鐘
RANDOM	 隨機播放，按下按鈕立即隨機切換曲目播放
1-10/0	按數字鈕達到指定曲目

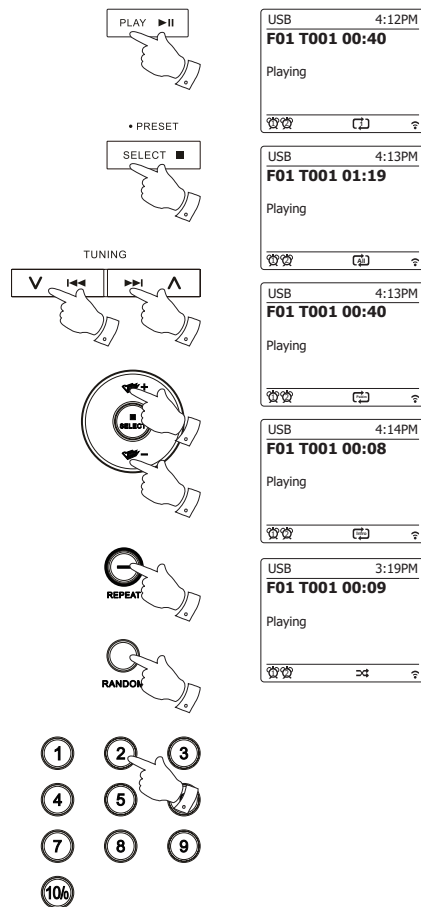

USB & SD 音樂播放顯示

1. 歌曲播放中按 INFO 按鈕循環察看歌曲資訊。

【注意】

因機器不支援某些語系，歌曲資訊中文字可能以 '?'、'*'、空白或亂碼顯示，此為歌曲來源差異而產生不同顯示效果。

a) 檔案名稱 (Filename)

顯示目前歌曲之檔名。

b) 專輯 (Album)

顯示目前播放歌曲之專輯名稱。

c) 演唱者 (Artist)

顯示目前播放歌曲之演唱者名稱。

d) 標題 (Title)

顯示目前播放歌曲之標題。

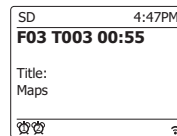
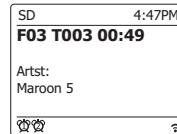
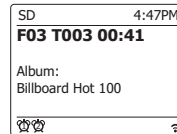
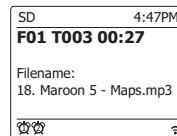

REC 錄音功能

DDR-66BT 支援錄音功能，可讓您將機器音源錄製到 USB (預設) 或 SD 內，資料夾名稱為 RECORD，錄製的音樂檔案為 MP3 格式，位元速率 128 kbps。

【注意】

1. 因版權關係 Spotify 模式不支援錄音。
2. 錄音中請勿將 USB 或 SD 移除，否則將造成所有檔案損毀。

1. 於播放模式中，按 REC 按鈕，上方顯示 Recording initial... 準備錄音，接著顯示例如: IR -> USB 表示正從 Internet Radio 網路電台錄音至 USB。
2. 再按一次 REC 按鈕即停止錄音並繼續播放。
3. 網路電台、DAB、FM、AUX in、Music Player 音樂播放及 Bluetooth 藍芽播放中按下 REC 錄音按鈕即開始錄音；CD、USB 及 SD 播放中按下 REC 錄音按鈕，會先停止播放準備錄音，再從當時正在播放曲目從頭開始錄音。
4. 預設錄音裝置可以變更，按住 MENU 按鈕進入模式選單，按 TUNING 按鈕選擇 'System settings'，按 SELECT 按鈕確定選擇，再按 TUNING 按鈕選擇 'Rec. default dest.'，按 SELECT 按鈕確定選擇，按 TUNING 按鈕選擇 'USB' 或 'SD CARD'，按 SELECT 按鈕確定選擇，下次執行錄音時便錄製到 SD。

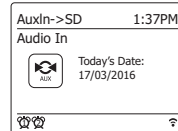
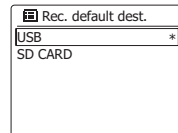
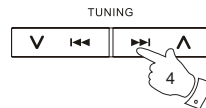
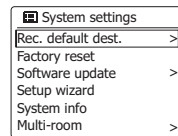
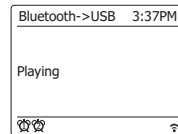
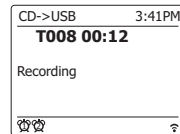
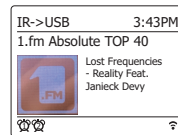

刪除音樂檔案

DDR-66BT 支援 USB / SD 音樂檔案刪除功能。

● 刪除單一檔案

1. 於 USB / SD 模式中，按住 MENU 按鈕進入模式選單，按 TUNING 按鈕選擇 'Delete this file'，按 SELECT 按鈕確定選擇。
2. 螢幕顯示是否刪除這一個檔案？選擇 'NO' 回到模式選單畫面，選擇 'YES' 則刪除正在播放曲目，顯示 'Delete OK!' 後繼續播放下一首曲目。

● 刪除所有檔案

1. 於 USB / SD 模式中，按住 MENU 按鈕進入模式選單，按 TUNING 按鈕選擇 'Delete all'，按 SELECT 按鈕確定選擇。
2. 螢幕顯示是否刪除所有檔案？選擇 'NO' 回到模式選單畫面，選擇 'YES' 則刪除所有檔案，完成後顯示 'No music file'。

【注意】 一旦刪除所有檔案後將無法恢復。

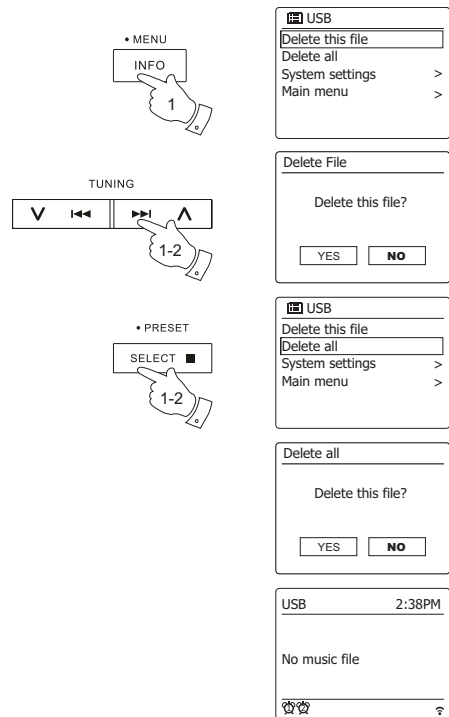

DAB 數位廣播電台

1. 將機器上方伸縮天線伸展。
2. 按  開關按鈕打開機器，按 RADIO 按鈕選擇 DAB Radio 數位廣播。
3. 第一次收聽，DAB 數位廣播將進行電台掃描，此時螢幕顯示搜尋到之電台數及掃描進度。
4. 掃描完成後將出現電台清單列表，按 TUNING 按鈕選擇想收聽之 DAB 電台，按 SELECT 按鈕確定選擇，按 VOLUME 音量按鈕調整到適宜之音量收聽。

【注意】

1. 如果沒有搜尋到電台，螢幕將顯示 'No stations found'；選擇之電台沒有訊號，螢幕將顯示 'Service not available'，可能是電台本身沒有訊號或是移動機器至收訊較佳之位置，再進行一次掃描。
2. 台灣 DAB 電台已經停播。

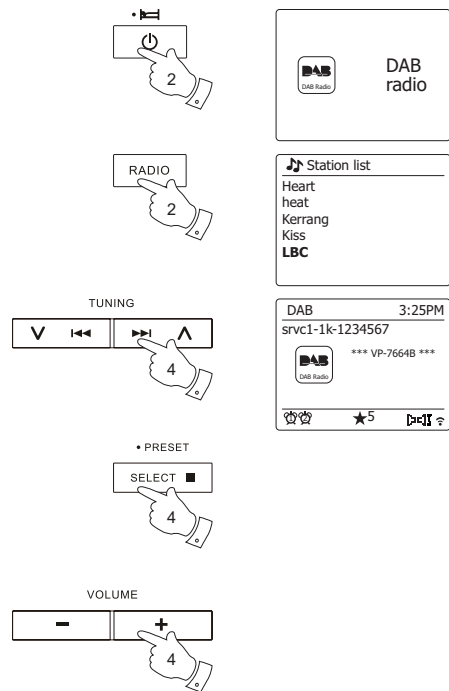

選擇數位廣播電台

1. 收聽 DAB 電台中，按 TUNING 按鈕進入電台清單 'Station list'，選擇想收聽之 DAB 電台，按 SELECT 按鈕確定選擇，此時螢幕電台名稱下方將顯示 'Connecting...' 表示連接中。
2. 一些 DAB 電台可能有 1 個或 2 個以上電台組成，這些輔助電台將出現在電台清單 Station list 裡，按 TUNING 按鈕選擇想收聽之輔助電台，按 SELECT 按鈕確定選擇，如果輔助電台無法收聽，將自動進入主電台收聽 (台灣 DAB 電台目前沒有輔助電台)。
3. 電台名稱如果有 '?' 顯示，表示該電台目前沒有訊號被搜尋到，或是在不同地區導致電台頻道不同，但該電台可能仍然存在。

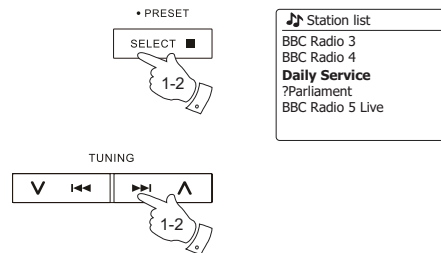

DAB 數位廣播電台顯示

1. 於收聽 DAB 電台同時，按 INFO 按鈕可察看播放之 DAB 電台資訊 (依電台發射訊號不同可能會有不同顯示資訊)。

a) 文字訊息

顯示目前收聽電台相關訊息，如網址、播放節目名稱等資訊。

b) 電台類型

顯示目前收聽節目類型。

c) 電台所屬名稱 / 頻率

顯示目前收聽電台之所屬名稱及頻道頻率。

d) 訊號誤差值 / 強度 (Signal error / Strength)

顯示目前收聽電台之訊號狀況及強度，訊號誤差值數字越小，表示該電台有較佳的收聽品質；訊號強度指示可以作為機器擺放位置或天線調整參考指標，良好的訊號強度應至少達到 3 格。

e) 音樂格式 / 類型 (Bit rate / Codec / Channels)

顯示目前收聽電台其位元率、電台格式及音頻類別 (Stereo 表示立體 / Mono 表示單音)。

f) 日期 (Today's Date)

顯示今天日期。

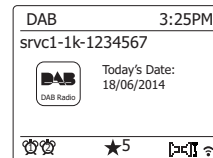
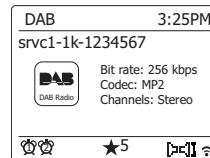
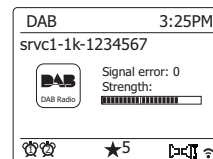
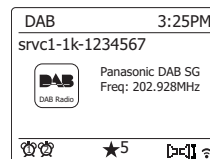
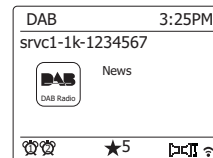
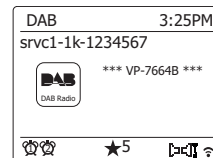
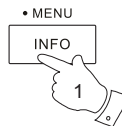

搜尋新的數位廣播電台 <Scan>

如果您希望於新的位置收聽 DAB 電台，或是一開始掃描時沒有搜尋到電台，執行掃描 (Scan) 功能可以再次搜尋 DAB 電台。

1. 於 DAB 數位廣播電台模式，按住 MENU 按鈕進入 DAB 模式選單，按 TUNING 按鈕選擇 'Scan'，按 SELECT 按鈕確定選擇。
2. 執行掃描後螢幕顯示搜尋到之電台數及掃描進度。
3. 掃描完成後將出現電台清單列表，按 TUNING 按鈕選擇想收聽之 DAB 電台，按 SELECT 按鈕確定選擇，按 VOLUME 音量按鈕調整到適宜之音量收聽。

手動選台 <Manual tune>

手動選台可依不同地區選擇當地 DAB 電台頻道，Band III DAB 數位廣播頻道涵蓋範圍為 5A (174.928MHz)~ 13F (239.200MHz)，台灣地區之數位廣播頻道為 10C (213.360MHz) (台灣 DAB 已經停播)。

1. 於 DAB 數位廣播電台模式，按住 MENU 按鈕進入 DAB 模式選單，按 TUNING 按鈕選擇 'Manual tune'，按 SELECT 按鈕確定選擇。
2. 按 TUNING 按鈕選擇所需之 DAB 電台頻道，按 SELECT 按鈕確定選擇，此時螢幕顯示頻道之頻率、電台所屬名稱及電台接收之訊號強度，再按一次 TUNING 按鈕即進入 DAB 電台進行播放。
3. 按 BACK 按鈕回到上一頁選擇其他頻率。

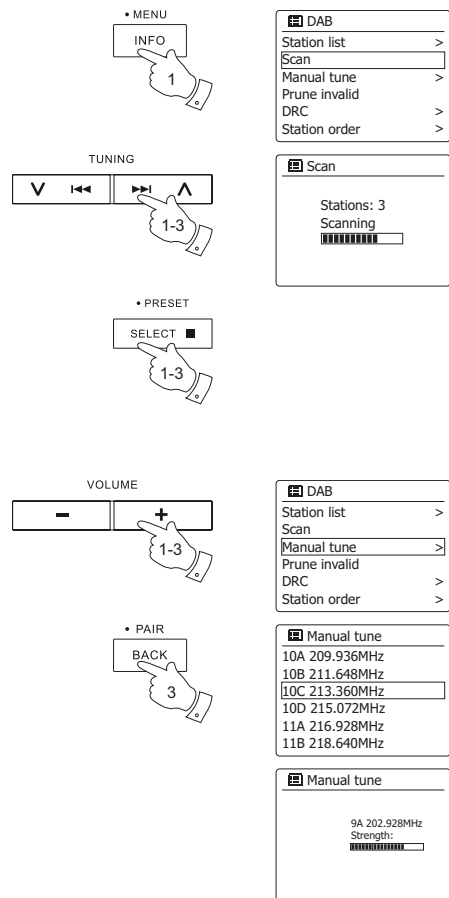

刪除無效電台 <Prune invalid>

電台清單裡如有目前沒有被搜尋到之電台 (電台名稱前顯示 '?')，可以執行該功能將目前無效電台刪除使電台清單更簡潔。

1. 於 DAB 數位廣播電台模式，按住 MENU 按鈕進入 DAB 模式選單，按 TUNING 按鈕選擇 'Prune invalid'，按 SELECT 按鈕確定選擇。
2. 螢幕顯示是否確定刪除無效電台訊息，預設值為 'NO'，如選擇 'YES' 則會刪除無效電台。

動態範圍設定 <DRC>

當您在嘈雜環境中，使用動態範圍選項調整設定值，可使聽到的廣播電台聲音更為清晰乾淨。

1. 於 DAB 數位廣播電台模式，按住 MENU 按鈕進入 DAB 模式選單，按 TUNING 按鈕選擇 'DRC'，按 SELECT 按鈕確定選擇。
2. 按 TUNING 按鈕選擇所需之設定值，按 SELECT 按鈕確定選擇，預設值為 'off'。
 - DRC high — DRC 為廣播電台發送之設定值。
 - DRC low — DRC 為廣播電台發送之設定值的 1 / 2。
 - DRC off — DRC 關閉，廣播電台之 DRC 將被忽略。

【注意】

並非所有 DAB 電台均使用 DRC 功能，如果該 DAB 電台無提供 DRC 功能，此時設定值將無法呈現任何效果。

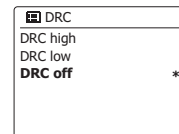
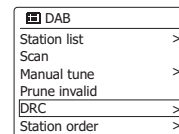
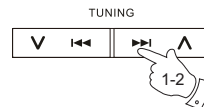
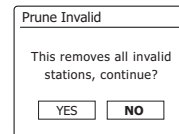
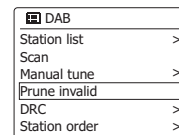

電台排序設定 <Station order>

您可依照習慣方式將電台清單內收到之 DAB 電台給予排序。

1. 於 DAB 數位廣播電台模式，按住 MENU 按鈕進入 DAB 模式選單，按 TUNING 按鈕選擇 'Station order'，按 SELECT 按鈕確定選擇。
2. 按 TUNING 按鈕選擇所需之排序方式，按 SELECT 按鈕確定選擇，預設值為 'Alphanumeric'。
 - Alphanumeric — 依數字 - 字母排序 (0...9...A...Z)。
 - Ensemble — 依所屬電台排序。
 - Valid — 依有效電台排序。
3. 可按 BACK 按鈕跳出回到選單或選擇其他功能。

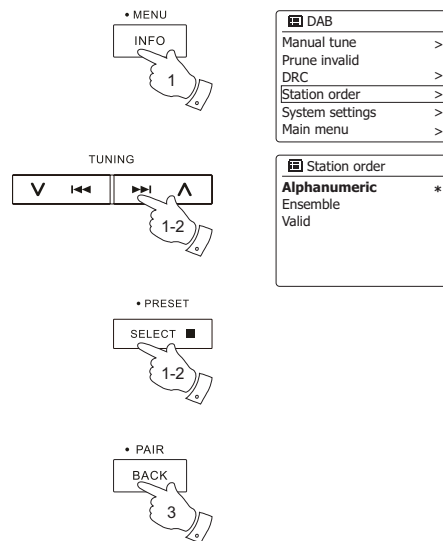

FM 調頻廣播電台

機器收聽之 FM 電台頻率範圍為 87.50~108.00 MHz。

1. 將機器上方伸縮天線伸展。
2. 按開關按鈕打開機器，按 RADIO 按鈕選擇 FM Radio 調頻廣播。
3. 一開始如無法確定收聽電台之頻率，可按 TUNING 按鈕進行自動搜尋電台，此時螢幕頻率開始改變，搜尋到電台便停下來，欲繼續尋找再按一次 TUNING 按鈕，依此類推。
4. 按 VOLUME 音量按鈕調整到適宜之音量收聽。

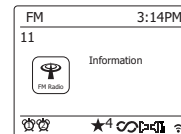
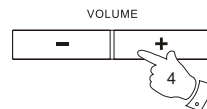
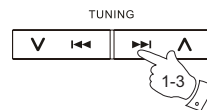
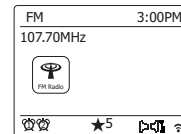
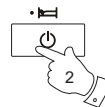

FM 選台

機器除了自動搜尋電台，亦可手動選擇頻率，每次改變 50kHz。

1. 於 FM 調頻廣播電台模式，按 TUNING 按鈕調整頻率，直到尋找到聲音清晰之電台。
2. 如果電台支援 RDS (Radio Data System，收音機資料系統) 訊息，收聽之 FM 電台頻率將變成該電台之名稱。

【注意】

如果先前是往下尋找頻率，按住 TUNING 按鈕後頻率將往下自動搜尋電台；
如果先前是往上尋找頻率，按住 TUNING 按鈕後頻率將往上自動搜尋電台。

FM 調頻廣播顯示

1. 於收聽 FM 電台同時，按 INFO 按鈕可察看播放之 FM 電台資訊。

a) 文字訊息

顯示收聽電台之發射資訊 (如果有支援訊息顯示)。

b) 節目類型

顯示收聽電台之節目類型 (如果有支援節目類型顯示)。

c) 電台頻率 (RDS 電台)

顯示目前收聽電台頻率。

d) 日期 (Today's Date)

顯示今天日期。

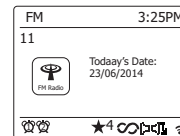
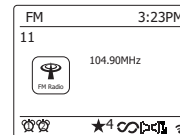
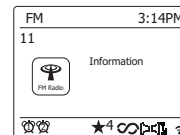
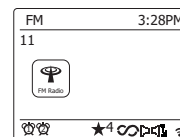

掃描設定 <Scan setting>

該設定為自動掃描頻率時，機器將優先搜尋地區附近訊號較強之電台，或是搜尋地區所有涵蓋之電台。

1. 於 FM 調頻廣播電台模式，按住 MENU 按鈕進入 FM 模式選單，按 TUNING 按鈕選擇 'Scan setting'，按 SELECT 按鈕確定選擇。
2. 螢幕顯示是否同意只搜尋強訊號電台 (Strong stations only?)，預設值為 'NO'，自動掃描時將搜尋地區所有涵蓋之電台；按 TUNING 按鈕選擇 'YES'，自動掃描時將搜尋地區附近訊號較強之電台。

立體聲 / 單聲道切換設定 <Audio setting>

如果收聽一些訊號較弱之電台，可能有些嘈雜聲被聽見，將設定改為單聲道可減少電台嘈雜聲。

1. 於 FM 調頻廣播電台模式，按住 MENU 按鈕進入 FM 模式選單，按 TUNING 按鈕選擇 'Audio setting'，按 SELECT 按鈕確定選擇。
2. 螢幕顯示是否只收聽單聲道 (Listen in Mono only?)，預設值為 'NO'，依電台發送聲道收聽 (台灣大部分 FM 電台皆為立體聲)；按 TUNING 按鈕選擇 'YES' 則強制將每一個電台變成單聲道收聽。

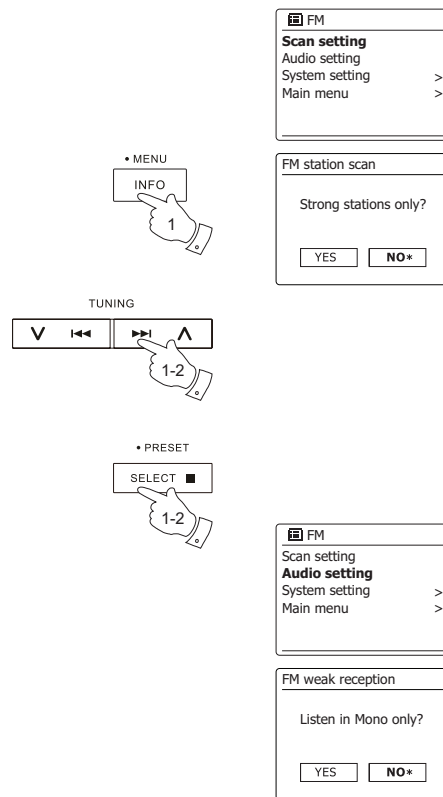

儲存 / 呼叫電台篇

您可以將常收聽之電台儲存至 DDR-66BT 裡方便下次收聽，機器可以儲存 10 組 DAB 電台 / 10 組 FM 電台。

【網路電台記憶請參閱 Internet Radio 網路收音機章節】

儲存電台至機器內

1. 按  開關按鈕打開機器，按 RADIO 按鈕選擇 DAB / FM 模式。
2. 於 DAB / FM 模式，依上述各種方式搜尋到想要收聽之廣播電台，按住 PRESET 按鈕進入儲存電台清單 'Save to Preset'，按 TUNING 按鈕選擇想要儲存之位置 (1-10)，按 SELECT 按鈕確定儲存，直到螢幕顯示 'Preset stored' 表示儲存成功，此時顯示下方會出現儲存位置。
3. 已儲存之廣播電台，可依上述儲存步驟重新予以覆蓋新的廣播電台。

從機器呼叫儲存電台

1. 按  開關按鈕打開機器，按 RADIO 按鈕選擇 DAB / FM 模式。
2. 於 DAB / FM 模式，按 PRESET 按鈕進入已儲存電台清單 'Recall from Preset'，按 TUNING 按鈕選擇想要收聽之電台，螢幕下方出現呼叫之電台儲存位置。

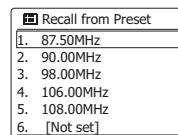
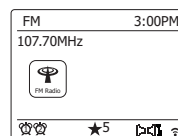
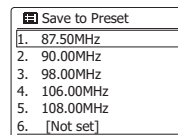
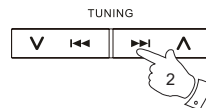
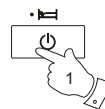

鬧鐘 / 睡眠篇 <Alarms / Sleep>

機器有 2 組鬧鐘可供設定，可選擇蜂鳴聲、電台或音樂聲啟動鬧鈴，也可設定啟動頻率及音量，並有貪睡功能，讓鬧鐘設定更多元化。

1. 任何模式下，按 ALARM 按鈕進入鬧鐘設定，按 TUNING 按鈕選擇設定第 1 組或第 2 組鬧鐘，按 SELECT 按鈕確定選擇。
2. 進入鬧鐘選單可察看上一次設定或給予新的設定，如果沒有需要設定或改變，可以按 ALARM 按鈕跳出選單回到播放畫面。
3. 鬧鐘啟動頻率 'Enable'：按 SELECT 按鈕確定選擇，按 TUNING 按鈕選擇鬧鐘啟動頻率，按 SELECT 按鈕確定選擇後回到設定選單。
 - 關閉 'Off'
 - 每天 'Daily'
 - 一次 'Once'
 - 週末 (星期六、星期日) 'Weekends'
 - 工作日 (星期一~星期五) 'Weekdays'

【注意】

解除鬧鐘設定，只要將鬧鐘啟動頻率設定為 'Off'，再至第 8 點儲存鬧鐘設定 'Save' 即可。

4. 鬧鐘啟動時間 'Time'：按 SELECT 按鈕確定選擇，按 TUNING 按鈕設定啟動小時 '00:00'，按 SELECT 按鈕確定選擇，按 TUNING 按鈕設定啟動分鐘 '00:00'，按 SELECT 按鈕確定選擇後回到設定選單。

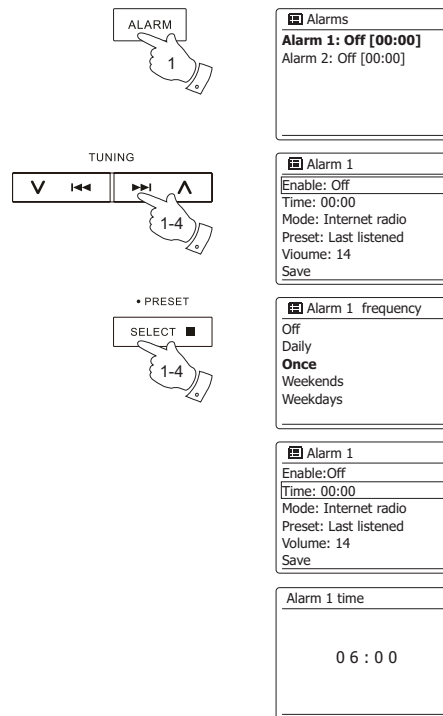

鬧鐘設定 <Alarms> (續)

5. 鬧鐘啟動模式 'Mode'：按 SELECT 按鈕確定選擇，按 TUNING 按鈕設定啟動模式，按 SELECT 按鈕確定選擇後回到設定選單。

- 'Buzzer' 蜂鳴聲
- 'Internet radio' 網路電台
- 'DAB' 數位廣播電台
- 'FM' 調頻廣播電台
- 'CD' 光碟片音樂
- 'USB' 隨身碟音樂
- 'SD' 記憶卡音樂

6. 鬧鐘啟動電台 'Preset'：按 SELECT 按鈕確定選擇，按 TUNING 按鈕選擇啟動之預設電台 1~10 或最後收聽之電台節目 'Last listened' (選擇蜂鳴聲鬧鐘則無此選項)，按 SELECT 按鈕確定選擇後回到設定選單。

【注意】

電台必須已經儲存才可作為鬧鐘啟動電台選擇。



7. 鬧鐘啟動音量 'Volume'：按 SELECT 按鈕確定選擇，按 TUNING 按鈕設定啟動音量，按 SELECT 按鈕確定選擇後回到設定選單。
8. 儲存鬧鐘設定 'Save'：按 SELECT 按鈕確定後螢幕顯示 'Alarm Saved' 表示設定完成，回到鬧鐘選單，按住 MENU 按鈕回到播放畫面。
9. 鬧鐘設定中按 BACK 按鈕螢幕顯示 'Save changes?' 是否要改變設定，選擇 'NO' 跳回鬧鐘設定選單，選擇 'YES' 則儲存設定。

【注意】

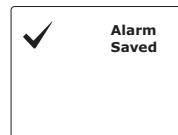
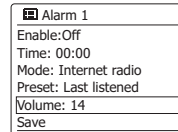
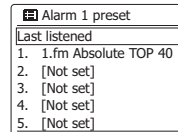
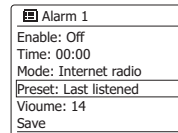
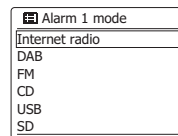
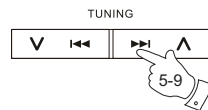
蜂鳴聲、電台或音樂啟動後，除非解除鬧鐘，否則鬧鐘將持續聲響 1 小時。按開關按鈕可直接解除鬧鐘，否則 1 小時過後鬧鐘將結束聲響回到待機狀態。



設定貪睡時間 <Set snooze time>

1. 當鬧鐘啟動後，按機器任意按鈕（除了  開關按鈕），螢幕將出現 '5 minutes' 貪睡時間。
2. 立即按 ALARM 或 TUNING 按鈕可設定其他貪睡時間：5分鐘 (5 minutes)、10分鐘 (10minutes)、15分鐘 (15minutes) 及 30分鐘 (30minutes)。
3. 維持預設選項 (5minutes) 或設定完成，幾秒後回到待機畫面，螢幕顯示貪睡時間倒數。
4. 解除貪睡時間，按  開關按鈕，螢幕顯示 'Alarm OFF' 表示鬧鐘一併解除。

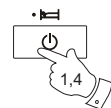
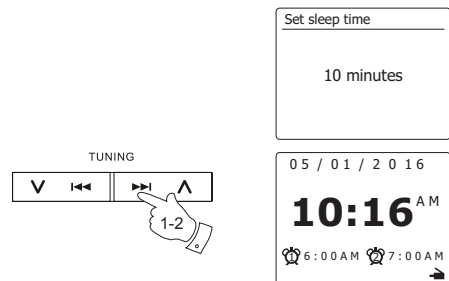

睡眠設定 <Sleep>

機器可預約關機時間，設定時間由 15 分鐘至 90 分鐘，以 15 分鐘為增加之時間單位。

1. 於任何模式下，按住  開關按鈕約 2 秒，按 TUNING 按鈕選擇自動關機時間，按 SELECT 按鈕確定選擇。
2. 解除睡眠設定則按 TUNING 按鈕選擇 'Sleep OFF'，或將機器關機即解除睡眠設定。

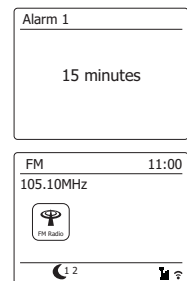

系統設定篇 <System settings>

於任何模式下，按住 MENU 按鈕進入‘System settings’設定機器功能。

音質模式設定 <Equaliser>

機器可依照使用者對聲音之不同喜好給予音質模式設定。

1. 任何模式下，按住 MENU 按鈕進入選單，按 TUNING 按鈕選擇‘System settings’，按 SELECT 按鈕確定選擇。
2. 按 TUNING 按鈕選擇‘Equaliser’，按 SELECT 按鈕確定選擇，按 TUNING 按鈕選擇需要之音質模式，按 SELECT 按鈕確定選擇，星號表示預設之音質模式。
 - 標準* (Normal *)
 - 平滑 (Flat)
 - 爵士 (Jazz)
 - 搖滾 (Rock)
 - 電影 (Movie)
 - 古典 (Classic)
 - 流行 (Pop)
 - 新聞 (News)
 - 我的音質模式 (My EQ)
 - 我的個人音質模式設定 (My EQ profile setup)

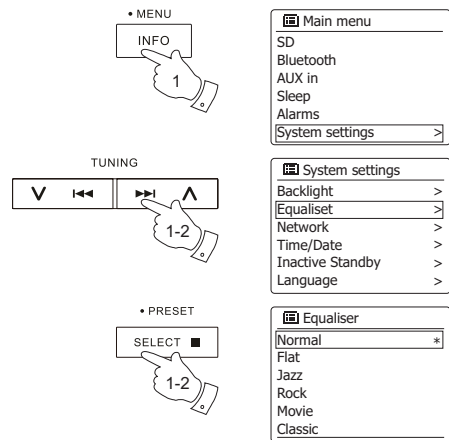

我的個人音質模式設定 <My EQ profile setup>

除了以上設定之音質模式，亦可依個人喜好設定高低及低音。

【注意】

音質模式必須選擇我的音質模式 'My EQ'，如此才可發揮設定作用。

1. 依上述步驟進入選擇 'My EQ profile setup'，按 SELECT 按鈕確定選擇。
2. 進入 'Bass' 選擇理想之低音大小，範圍由 -14dB ~ +14dB，按 SELECT 按鈕確定選擇。
3. 進入 'Treble' 選擇理想之高音大小，範圍由 -14dB ~ +14dB，按 TUNING 按鈕確定選擇。
4. 設定過程中或設定結束後按 'BACK' 按鈕返回，螢幕將提示您是否儲存變更 'Save changes?'，選擇 'YES' 變更設定值，選擇 'NO' 則保留原本設定值。

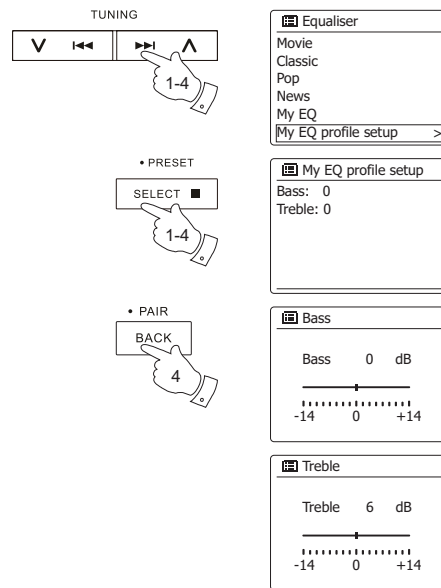

時鐘設定 <Time / Date>

當機器連接網路，依設定會自動更新時間及日期。如果您不使用網路，機器亦可透過其他校時方式或手動設定時間及日期來確保機器之時間顯示。

手動時間設定 <Set Time / Date>

當機器沒有選擇自動更新時間，可手動設定時間及日期。

1. 任何模式下，按住 MENU 按鈕進入選單，按 TUNING 按鈕選擇 'System settings'，按 SELECT 按鈕確定選擇。
2. 按 TUNING 按鈕選擇 'Time / Date'，按 SELECT 按鈕確定選擇，按 TUNING 按鈕選擇 'Set Time / Date'，按 SELECT 按鈕確定選擇。
3. 按 TUNING 按鈕選擇日期，按 SELECT 按鈕確定選擇；按 TUNING 按鈕選擇月份，按 SELECT 按鈕確定選擇，按 TUNING 按鈕選擇年份，按 TUNING 按鈕確定選擇。
4. 按 TUNING 按鈕選擇時間小時，按 SELECT 按鈕確定選擇；按 TUNING 按鈕選擇時間分鐘，按 SELECT 按鈕確定選擇。
5. 按 TUNING 按鈕選擇時間上午 'AM' 或下午 'PM' (如果時制設定為 12 小時制)，按 SELECT 按鈕確定選擇。

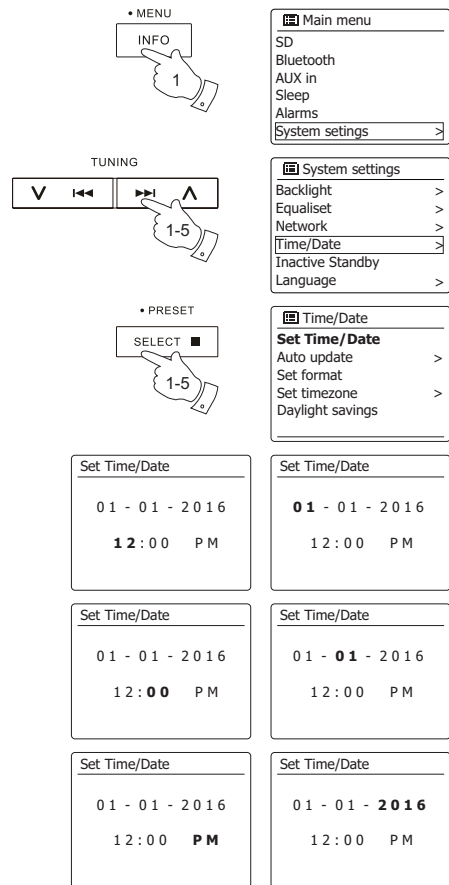

自動時間更新設定 <Auto update>

該設定將決定機器時間更新來源，可選擇網路電台、DAB 電台或 FM 電台來作為時間更新依據，也可選擇不自動更新。

1. 任何模式下，按住 MENU 按鈕進入選單，按 TUNING 按鈕選擇 'System settings'，按 SELECT 按鈕確定選擇。
2. 按 TUNING 按鈕選擇 'Time/Date'，按 SELECT 按鈕確定選擇，按 TUNING 按鈕選擇 'Auto update'，按 SELECT 按鈕確定選擇。
3. 按 TUNING 按鈕選擇時間自動更新來源，按 SELECT 按鈕確定選擇，預設時間更新為網路時間更新 (Update from Network)。
 - Update from DAB (由 DAB 數位廣播電台更新)
 - Update from FM (由 FM 調頻廣播電台更新)
 - Update from Network * (由網路電台更新 *)
 - No update (不自動更新時間)

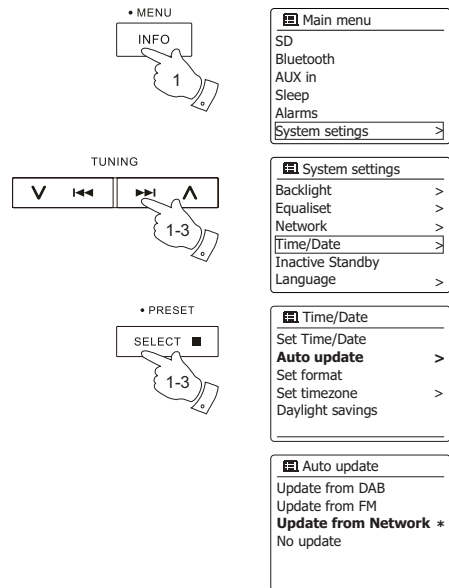

時制設定 <Set format>

該設定決定機器時間之時制顯示為 12 小時制或 24 小時制。

1. 任何模式下，按住 MENU 按鈕進入選單，按 TUNING 按鈕選擇 'System settings'，按 SELECT 按鈕確定選擇。
2. 按 TUNING 按鈕選擇 'Time / Date'，按 SELECT 按鈕確定選擇，按 TUNING 按鈕選擇 'Set format'，按 SELECT 按鈕確定選擇。
3. 按 TUNING 按鈕選擇機器時間顯示時制，按 SELECT 按鈕確定選擇，預設為 24 小時制。

時區設定 <Set time zone>

如果選擇網路電台更新，必須設定台灣時區以顯示正確時間。

1. 任何模式下，按住 MENU 按鈕進入選單，按 TUNING 按鈕選擇 'System settings'，按 SELECT 按鈕確定選擇。
2. 按 TUNING 按鈕選擇 'Time / Date'，按 SELECT 按鈕確定選擇，按 TUNING 按鈕選擇 'Set timezone'，按 SELECT 按鈕確定選擇。
3. 按 TUNING 按鈕選擇適用台灣時區之世界標準時間 +08:00：北京、新加坡 (UTC +08:00: Beijing, Singapore)，按 SELECT 按鈕確定選擇。

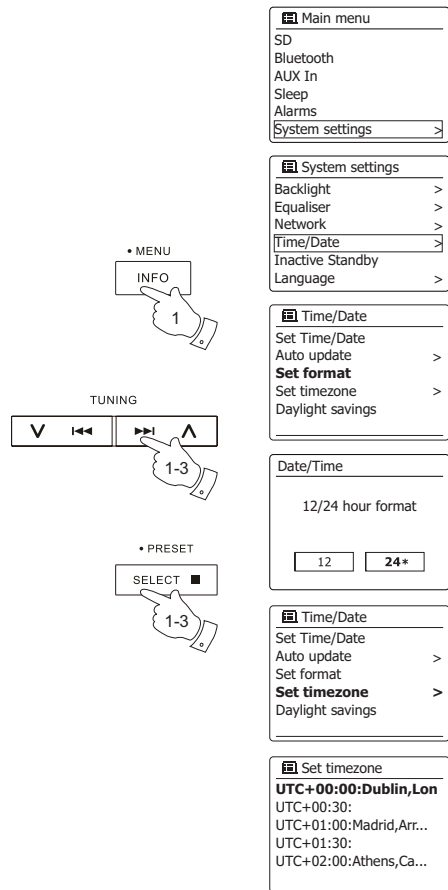

日光節約時間設定 <Daylight savings>

該設定適用於實施日光節約時間之國家 (台灣地區無實施日光節約時間)。

1. 任何模式下，按住 MENU 按鈕進入選單，按 TUNING 按鈕選擇 'System settings'，按 SELECT 按鈕確定選擇。
2. 按 TUNING 按鈕選擇 'Time / Date'，按 SELECT 按鈕確定選擇，按 TUNING 按鈕選擇 'Daylight savings'，按 SELECT 按鈕確定選擇。
3. 按 TUNING 按鈕選擇是否開啟日光節約時間，預設值為 'OFF'，如果選擇 'ON' 開啟，將會以現在時間加 1 小時。

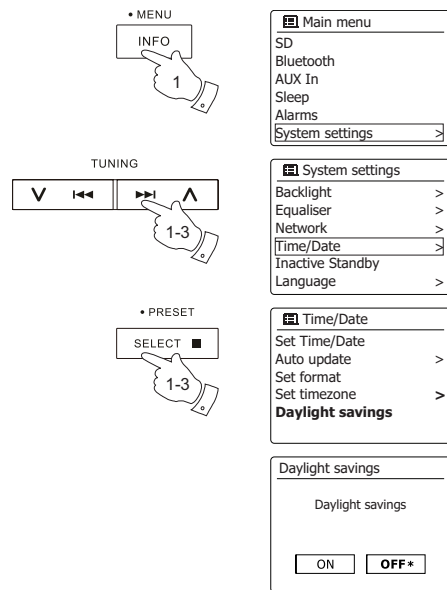

背光亮度的設定 <Backlight>

機器可調整背光顯示亮度。

1. 任何模式下，按住 MENU 按鈕進入選單，按 TUNING 按鈕選擇 'System settings'，按 SELECT 按鈕確定選擇。
2. 按 TUNING 按鈕選擇 'Backlight'，按 SELECT 按鈕確定選擇，按 TUNING 按鈕選擇開機背光亮度的設定 'Normal' 及關機背光亮度的設定 'Standby'，按 SELECT 按鈕確定選擇。
 - a) 開機背光亮度的設定 (Normal) - 4、3*、2、1。
 - b) 關機背光亮度的設定 (Standby) — 4、3*、2、1、Off。

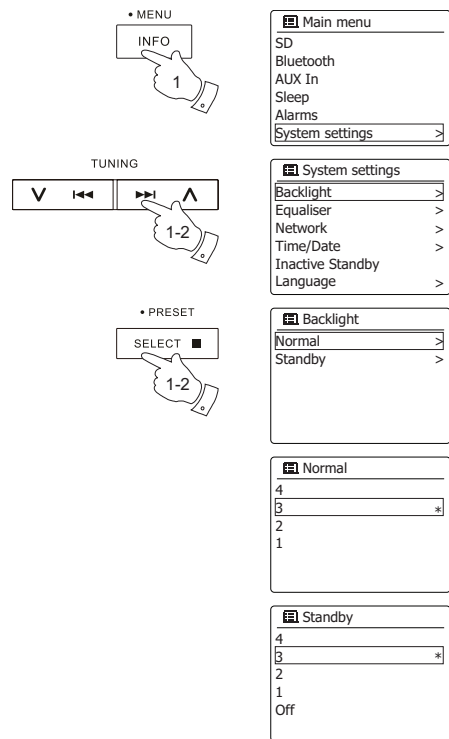

閒置關機設定 <Inactive Standby>

當機器沒有操作 (閒置) 後可依設定時間將機器關機，預設值為 '8 小時'，閒置後不會自行關機。

1. 任何模式下，按住 MENU 按鈕進入選單，按 TUNING 按鈕選擇 'System settings'，按 SELECT 按鈕確定選擇。
2. 按 TUNING 按鈕選擇 'Inactive Standby'，按 SELECT 按鈕確定選擇。
3. 按 TUNING 按鈕選擇閒置關機時間 Off (不關機)、2 小時、4 小時、6 小時、8 小時，按 SELECT 按鈕確定選擇。

語言設定 <Language>

機器支援 7 國語言，分別為英語 (English)、丹麥語 (Danish)、荷蘭語 (Dutch)、法語 (French)、德語 (German)、義大利語 (Italian)、及挪威語 (Norwegian)。

1. 任何模式下，按住 MENU 按鈕進入選單，按 TUNING 按鈕選擇 'System settings'，按 SELECT 按鈕確定選擇。
2. 按 TUNING 按鈕選擇 'Language'，按 SELECT 按鈕確定選擇，按 TUNING 按鈕選擇機器欲顯示之語言，預設值為英語 (English)。

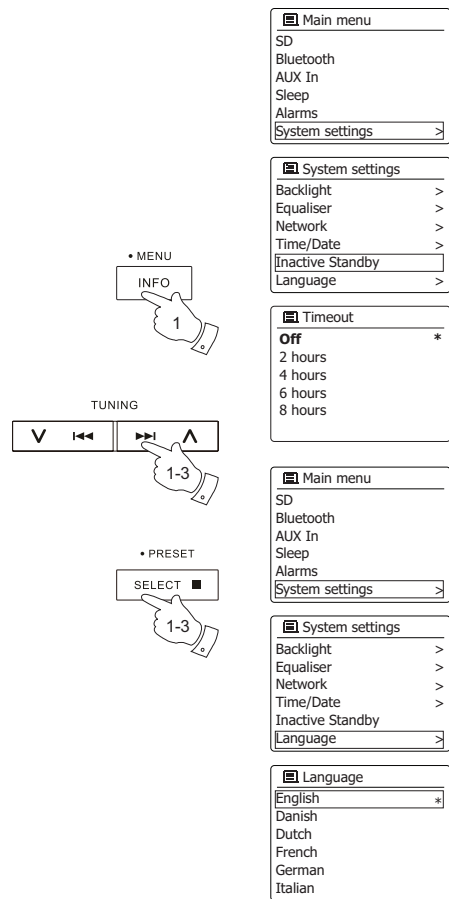

網路配置 <Network profile>

當機器連接到無線路由器裝置，該裝置之設定將被儲存於機器內，機器最多可記憶 4 個無線路由器裝置，如下次在不同地方搜尋無線網路，機器將根據已儲存裝置進行自動連接。

如果您在一個位置僅使用一次，網路配置設定可刪除特定無線路由器裝置，確保最常連接之裝置保留於清單內。

1. 任何模式下，按住 MENU 按鈕進入選單，按 TUNING 按鈕選擇 'System settings'，按 SELECT 按鈕確定選擇。
2. 按 TUNING 按鈕選擇 'Network'，按 SELECT 按鈕確定選擇，按 TUNING 按鈕選擇 'Network profile'，按 SELECT 按鈕確定選擇。
3. 按 TUNING 按鈕選擇想刪除之無線路由器裝置，按 SELECT 按鈕確定選擇，螢幕出現是否確定刪除 'Confirm delete'，選擇 'YES' 確定將該配置刪除，反之選擇 'NO'。

【注意】

正在使用之無線路由器裝置無法刪除。

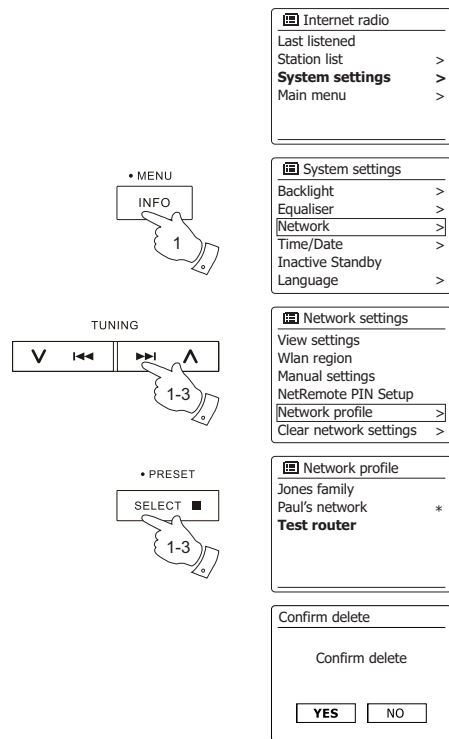

裝置篇

本篇介紹機器背面之裝置功能與用途。

耳機插孔

1. 機器背面提供一 3.5mm 耳機插槽 ，當置入耳機後，內部喇叭自動切換為無聲音輸出。
2. 每個人對聲音敏感度不同，建議使用耳機前，先將機器音量調小聲音些，再使用耳機，避免造成耳朵的傷害。

【警告】



耳機音量過大可能造成聽力嚴重的受損。

音源輸出裝置 <LINE OUT>

1. 機器背面提供一 3.5mm 音源輸出插槽，透過連接線連接至外部裝置。
2. 此音源為固定輸出，不會因為調整機器音量而改變聲音大小，音量控制必須藉由音源輸出之外部裝置調整。

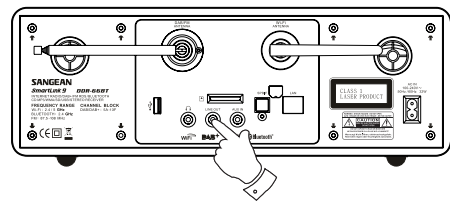
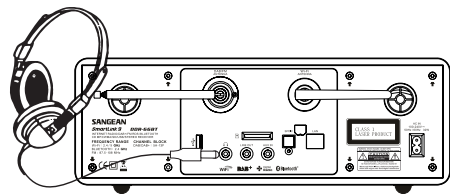

音源輸入裝置 <AUX IN>

1. 機器背面提供一 3.5mm 音源輸入插槽，透過連接線將外部裝置如：手機之音源輸入至機器播放。
2. 按  開關按鈕打開機器，按 RADIO 按鈕選擇 Aux in 音源輸入模式。
3. 調整機器或外部裝置音量至適宜收聽之大小。

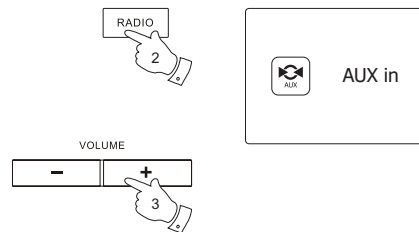
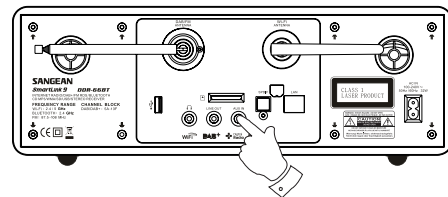

光纖數位音源輸出裝置 <SPDIF>

1. 機器背面提供一 SPDIF 數位音源輸出插槽，透過光纖音源傳輸線連接至外部光纖喇叭，立即擁有高音質享受。

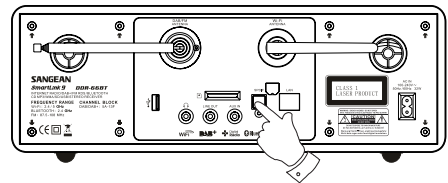

訊息篇

本篇介紹機器支援與其他資訊。 <http://www.sangean.com.tw/first/first.asp> 網站上有更多產品相關服務訊息及最新消息。

回復原廠設定 <Factory reset>

如果您想讓機器回到原始狀態，或因任何原因機器發生故障，可執行回復原廠設定讓機器重新恢復運作。

1. 任何模式下，按住 MENU 按鈕進入選單，按 TUNING 按鈕選擇 'System settings'，按 SELECT 按鈕確定選擇。
2. 按 TUNING 按鈕選擇 'Factory Reset'，按 SELECT 按鈕確定選擇。
3. 螢幕顯示是否執行 'Proceed?'，選擇 'NO' 回到 MENU 選單，選擇 'YES' 即執行回覆原廠設定，並重新啟動機器。所有電台記憶將被刪除，網路連結訊息，時間、鬧鐘、...等設定將回復原廠設定。

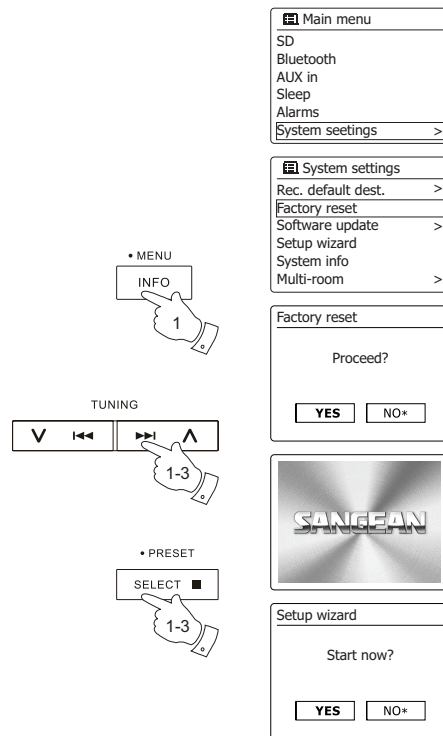

軟體更新 <Software update>

未來機器可能發展出新的軟體功能，可透過網路連接進行線上軟體更新。

目前，除非本公司建議，否則無須執行該項功能。

1. 任何模式下，按住 MENU 按鈕進入選單，按 TUNING 按鈕選擇 'System settings'，按 SELECT 按鈕確定選擇。
2. 按 TUNING 按鈕選擇 'Software update'，按 SELECT 按鈕確定選擇。
3. 按 TUNING 按鈕選擇 'Auto-check setting'，按 SELECT 按鈕確定選擇，預設值為 'YES'，機器會定期檢查是否有新軟體可更新，選擇 'NO' 則不會自動檢查軟體更新。
4. 按 TUNING 按鈕選擇 'Check now'，按 SELECT 按鈕確定選擇，機器即開始檢查是否有新軟體可更新，如果沒有螢幕將顯示 'Software up todate'，如果有螢幕將顯示 'New version available. Update software?'，選擇 'YES' 機器將顯示軟體更新程序，選擇 'NO' 則下次再進行手動更新。
5. 一旦軟體更新完成，機器將出現提示語，按 SELECT 按鈕確定完成並重新開機。

【警告】

執行軟體更新作業時，必須確保電源開啟及網路連接，否則將造成更新失敗。

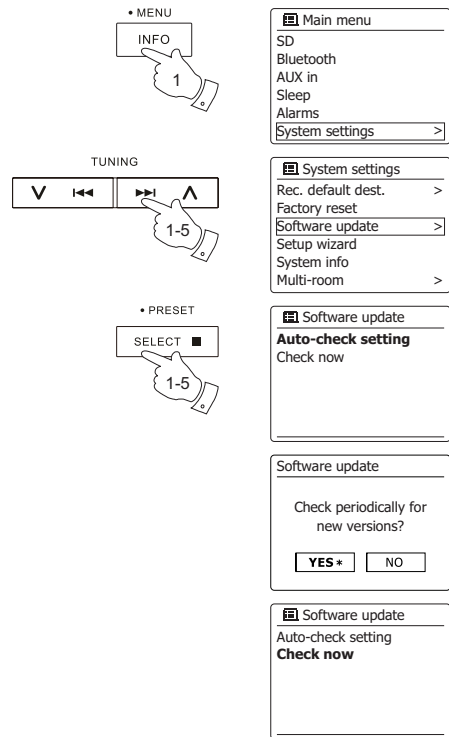

軟體版本 <Software version>

軟體版本顯示供使用者參考。

1. 任何模式下，按住 MENU 按鈕進入選單，按 TUNING 按鈕選擇 'System settings'，按 SELECT 按鈕確定選擇。
2. 按 TUNING 按鈕選擇 'Info'，按 SELECT 按鈕確定選擇。
3. 螢幕將顯示機器軟體版本 'SW version'、Spotify 版本 'Spotify version'、識別碼 'Radio ID'、App 顯示名稱 'Friendly Name' 及 系統版本 'System version'。

常見問題 <FAQ>

機器可以收聽常見問題取得一些協助，內容以英文發音呈現。

1. 於 Internet Radio 網路收音機模式，按住 MENU 按鈕進入網路收音機模式選單，按 TUNING 按鈕選擇 'Station list'，按 SELECT 按鈕確定選擇。
2. 按 TUNING 按鈕選擇 'Help'，按 SELECT 按鈕確定選擇，按 TUNING 按鈕選擇 'FAQ'，按 SELECT 按鈕確定選擇。
3. 螢幕將顯示一些常見問題，按 TUNING 按鈕選擇問題進入收聽。

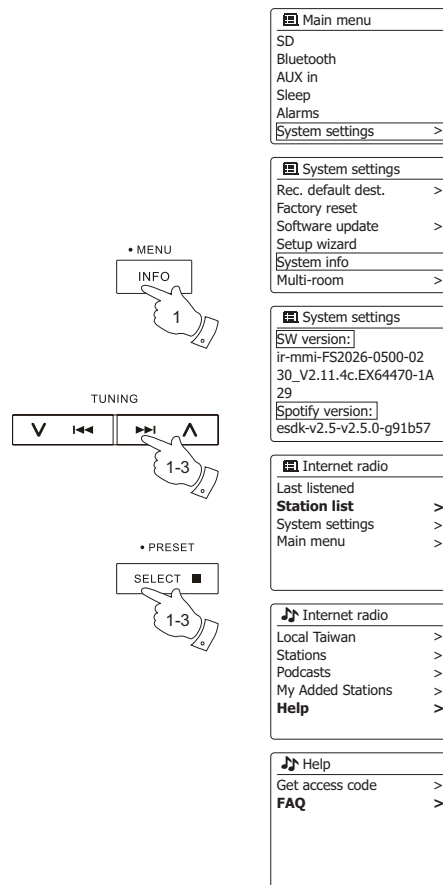

保證

機器自購買日起 12 個月故障給予免費維修及更換，以下非機器本身導致因素不予保證：

1. 不正確的使用造成之損壞。
2. 人為破壞造成機器內部或外部之損壞。
3. 產品流水號碼遭移除或損壞。

根據本文保證的任何要求應具備經銷商之購買證明，這是為了保障您的產品能有效迅速給予妥善處理，如果消費者無法將產品返回經銷商，請聯繫總公司山進電子工業股份有限公司，聯繫方式如下：

地 址：23584 新北市中和區立德街 7 巷 18 號

電 話：02-2225-0303 代表號

網 址：<http://www.sangean.com.tw>

e-mail：domestic@sangean.com.tw